



MENUISERIE

PORTES & CHÂSSIS



ON ADORE QUAND NOS
CLIENTS PRENNENT **LA PORTE**
ET **NOS CHÂSSIS**



LE SUR MESURE
AU PRIX DU STANDARD*

***EXPLOREZ TOUTES**
NOS DIFFERENTES OPTIONS





SOMMAIRE

	Pages
L'INDISPENSABLE	4
CONFIGURATEURS INTERNET	5
CALCULS SUR MESURE	6
PORTE PIVOTANTE ISOTHERME	
BOREALE	8
E-BOREALE	14
PORTE COULISSANTE ISOTHERME	
COMETE	18
PALADIUM	24
PORTE DE SERVICE PIVOTANTE SEMI ISOTHERME	
PLATIFEU Ei2-30	30
PLATIFEU Ei2-60	38
PLATINIUM	44
PLATIMAX	54
PORTE VA VIENT SEMI ISOTHERME	
VOLTA	64
VOLTAMAX	74
CHÂSSIS VITRÉ INOX	
CRISTALINOX	84
CHÂSSIS VITRÉ ALUMINIUM	
CRISTALU	90
CHÂSSIS VITRÉ PVC	
CRISTAVINYL	96
FINITIONS ET COLORIS DE VANTAIL	102
PROTECTIONS BASSES	103
+ DE SERVICES	105
PORTES	
Aide à la commande	106
CHÂSSIS	
Aide à la commande	107
INFORMATIONS GÉNÉRALES	
Conditions générales de vente	108

VOS DEVIS ET COMMANDES EN QUELQUES CLICS

**24/24
7/7**

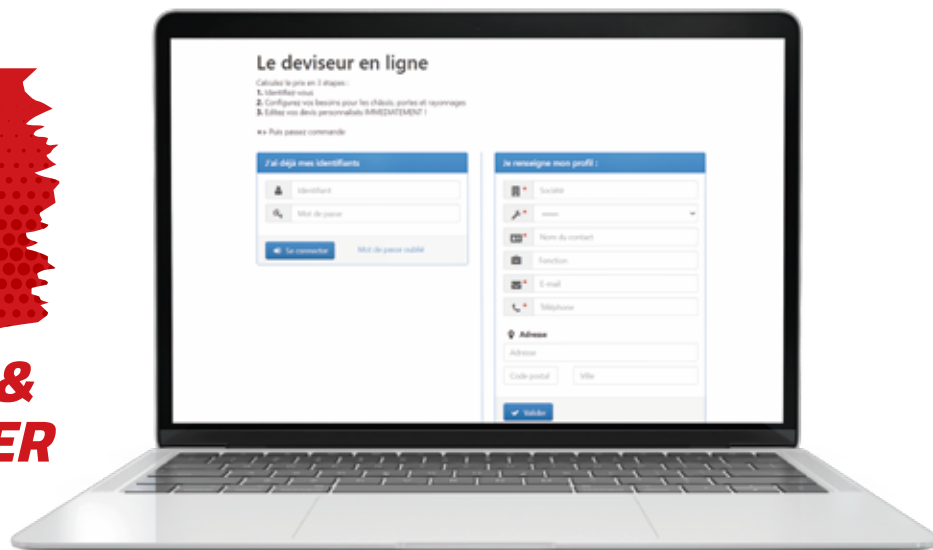
**PERFORMANT &
FACILE A UTILISER**



CALCULEZ VOTRE PORTE SUR MESURE EN SEULEMENT 5 ETAPES

01



- Calculez la surface en m^2 sur la base des cotes de passage libre du modèle de votre porte.

02



- Comparez et sélectionnez la surface directement supérieure

03



- Prenez le prix correspondant à l'huissierie de votre choix en fonction de la surface

04



- Ajoutez les options parmi l'ensemble des choix disponibles.

05



- Appliquez votre remise.



APPLICATION

Un bloc porte destiné aux chambres froides (positives / négatives), entrepôts et tunnels de congélation, spécialement conçu pour maintenir en température les zones de stockage des marchandises.

+ PRODUITS

- Des lignes épurées et des matériaux nobles au service de l'esthétisme
- Du standard au sur mesure
- Une résistance aux produits lessiviels et un entretien facile
- Une personnalisation développée avec des multiples options
- Une conformité aux normes alimentaires et de sécurité

CARACTÉRISTIQUES DU VANTAIL

- Ceinture de vantail aluminium alliage 6063, traitement T-5, de classe 20 adapté aux atmosphères marines, mixte et sévères.
- Finition anodisée 25µm aspect argent.
- Âme : Mousse polyurethane injecté avec un coefficient de conductivité 0.022W/m°C. Densité 40-45kg/m3.
- Épaisseur de vantail 60, 80 (+°C), 100 (-20°C) et 120 mm (-40°C).
- Finition : Tôle acier épaisseur 0.6 mm revêtu d'un film PVC blanc.
- EN OPTIONS :

Laqué blanc / Laqué couleur (standard SOMAFRAC)	OP-008
Polyester (Couleur sur demande)	OP-009
Inox 304 (sur 1 ou 2 faces)	OP-013
Coloris du vantail	Nuancier RAL

CARACTÉRISTIQUES DE L'HUISSERIE

- Huisserie : aluminium alliage 6063, traitement T-5, de classe 20 adapté aux atmosphères marines, mixte et sévères.
- Finition : anodisée 25µm aspect argent.
- Profil de rupture de pont thermique en PVC
- EN OPTIONS :

Aluminium laqué blanc / laqué couleur	OP-008
Coloris de l'hubrisserie	Nuancier RAL

ÉQUIPEMENT DE SÉRIE

N° FICHE

Poignée de décondamnation intérieur	OP-..
Fermeture à clef Fermod 521	OP-..
Charnières en polyamide avec rampe hélicoïdale	OP-..
Double joint d'étanchéité	OP-..
Balai raclleur	OP-..
Cordon chauffant (température négative)	OP-..



RÉPARTITION DES VANTAUX



SANS

En température négative, le cordon chauffant est intégré dans le balai racleur.



ENCASTRÉ

Seuil à intégrer dans la réservation de dalle beton pour passage du cordon chauffant.

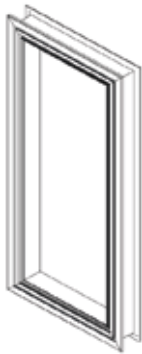

4 CÔTÉS

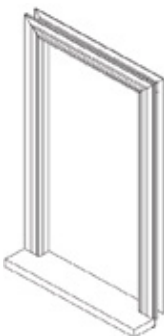

MARCHE

La hauteur est variable sur demande en fonction de l'épaisseur du panneau de sol et de la hauteur des chevrons.

OPTIONS

N° Fiche

Oculus rectangulaire	OP-...
Oculus carré	OP-...
Fermeture 3 points	OP-025
Ferme porte	OP-...
Passage pour rail	OP-020
Injection en mousse PIR	OP-024
Barre anti-panique (1 vantail)	OP-023
Protection basse (Inox, Alu damé, Polyéthylène)	OP-019

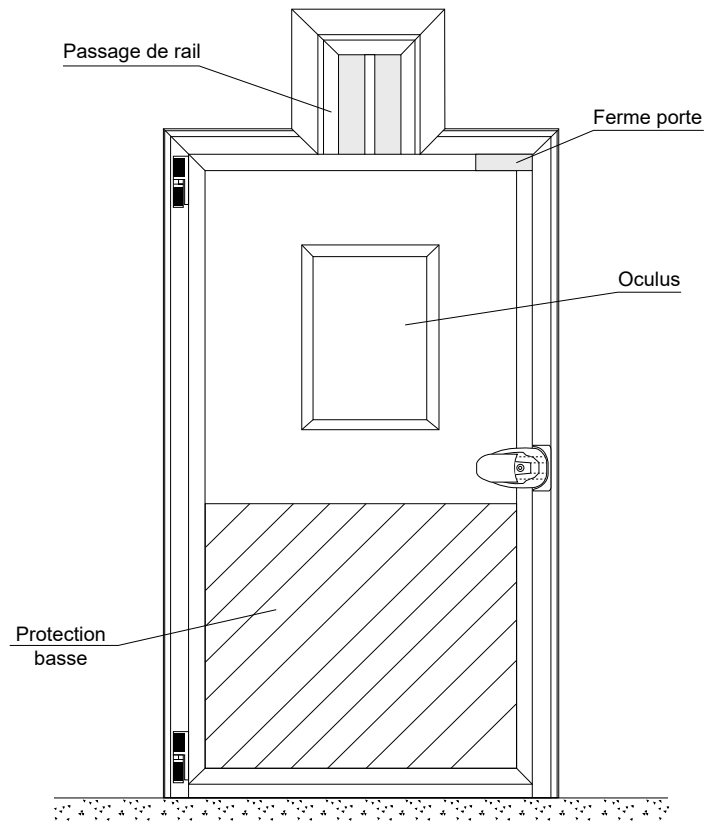

FERRAGE

DROITE POUSSANTE / GAUCHE TIRANTE

GAUCHE POUSSANTE / DROITE TIRANTE

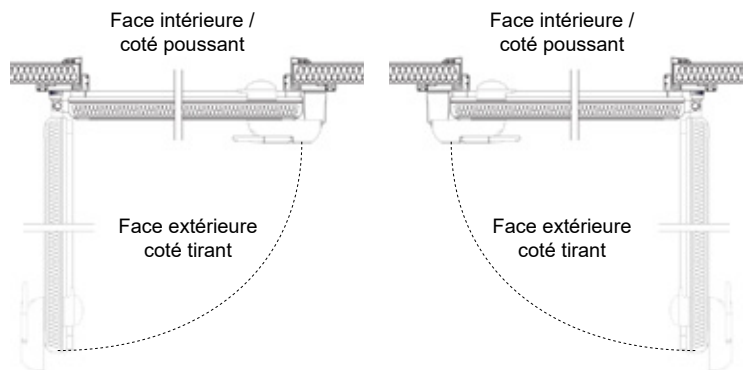

TYPES DE CÔTES

1 VANTAIL

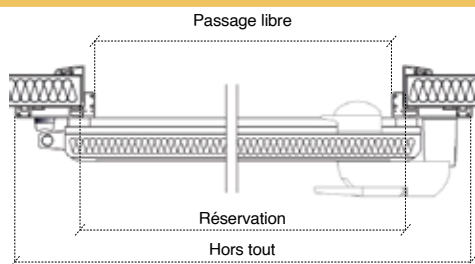

DIMENSIONS PAR TYPES DE POSE HUISSERIE ALUMINIUM (mm)

TYPES DE POSES

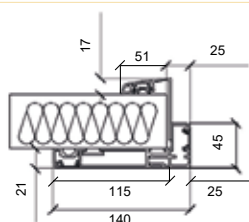

PRISE EN PINCE

NB DE VANTAIL	PASSAGE LIBRE		RÉSERVATION		HORS TOUT	
	Largeur	Hauteur	Largeur	Hauteur	Largeur	Hauteur

1	X	Y	X + 50	Y + 25	X + 280	Y + 140
---	---	---	--------	--------	---------	---------

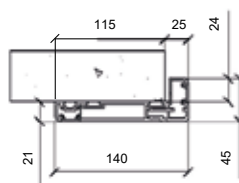

APPLIQUE

NB DE VANTAIL	PASSAGE LIBRE		RÉSERVATION		HORS TOUT	
	Largeur	Hauteur	Largeur	Hauteur	Largeur	Hauteur

1	X	Y	X + 50	Y + 25	X + 280	Y + 140
---	---	---	--------	--------	---------	---------

FIXATIONS PAR TYPES DE POSE

Fixation non apparente des huisseries par une baguette cache vis pour huisserie aluminium.

Variable selon épaisseur du support

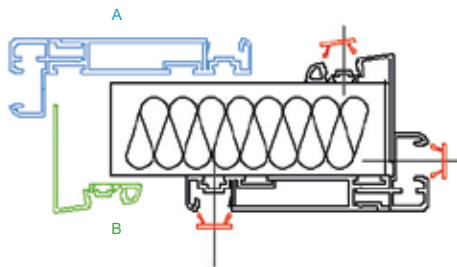

PRISE EN PINCE

La pose prise en pince est en 2 parties réglables, A et B de l'adapter aux différentes épaisseurs de supports.

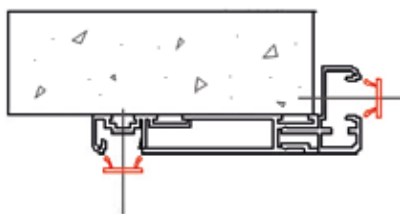

APPLIQUE

CÔTES D'ENCOMBREMENTS (mm)

POSITIVE

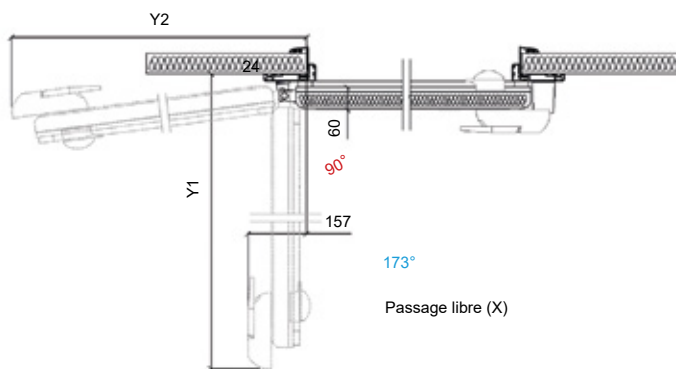

PASSAGE LIBRE	PORTE BLOQUÉE À :	
	90°	173°
X	$Y1 = X + 91$	$Y2 = X + 249$
800	1050	1049
900	1150	1149
1000	1250	1249

NÉGATIVE

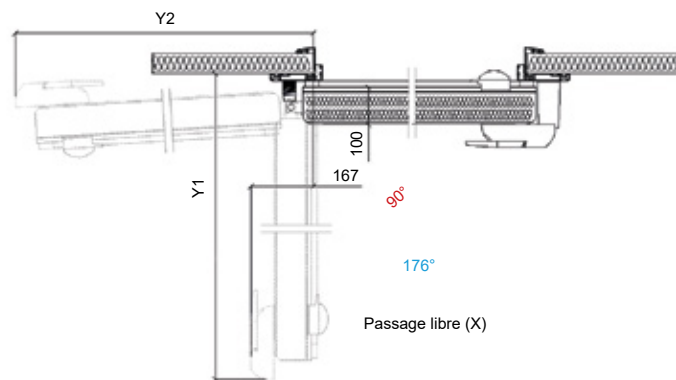

PASSAGE LIBRE	PORTE BLOQUÉE À :	
	90°	173°
X	$Y1 = X + 274$	$Y2 = X + 240$
800	1074	1040
900	1174	1140
1000	1274	1240

*Document non contractuel. SOMAFRAC se réserve le droit de modifier ses produits sans préavis.

1 VANTAIL

TEMPERATURE NEGATIVE de 0 à -25C°

Code Article	APPELLATION (mm)	PASSAGE LIBRE (Lxh) mm	SURFACE EN M2	HUISSERIE ALUMINIUM ANODISE OU LAQUE BLANC
SPPO0011653	630 x 2040	600 x 2000	1,2	2720 €
SPPO0011654	730 x 2040	700 x 2000	1,4	2720 €
SPPO0011655	830 x 2040	800 x 2000	1,6	2886 €
SPPO0011656	930 x 2040	900 x 2000	1,8	3059 €
SPPO0011657	1030 x 2040	1000 x 2000	2	3059 €
SPPO0011658	1260 x 2040	1200 x 2000	2,4	3446 €

Code Article	APPELLATION (mm)	PASSAGE LIBRE (Lxh) mm	SURFACE EN M2	HUISSERIE INOX 304
SPPO0011659	630 x 2040	600 x 2000	1,2	3305 €
SPPO0011660	730 x 2040	700 x 2000	1,4	3305 €
SPPO0011661	830 x 2040	800 x 2000	1,6	3513 €
SPPO0011662	930 x 2040	900 x 2000	1,8	3729 €
SPPO0011663	1030 x 2040	1000 x 2000	2	3729 €
SPPO0011664	1260 x 2040	1200 x 2000	2,4	4212 €

TEMPERATURE POSITIVE de 0 à +12C°

Code Article	APPELLATION (mm)	PASSAGE LIBRE (Lxh) mm	SURFACE EN M2	HUISSERIE ALUMINIUM ANODISE OU LAQUE BLANC
SPPO0011665	630 x 2040	600 x 2000	1,2	2059 €
SPPO0011666	730 x 2040	700 x 2000	1,4	2059 €
SPPO0011667	830 x 2040	800 x 2000	1,6	2171 €
SPPO0011668	930 x 2040	900 x 2000	1,8	2292 €
SPPO0011669	1030 x 2040	1000 x 2000	2	2292 €
SPPO0011670	1260 x 2040	1200 x 2000	2,4	2595 €

Code Article	APPELLATION (mm)	PASSAGE LIBRE (Lxh) mm	SURFACE EN M2	HUISSERIE INOX 304
SPPO0011671	630 x 2040	600 x 2000	1,2	2479 €
SPPO0011672	730 x 2040	700 x 2000	1,4	2479 €
SPPO0011673	830 x 2040	800 x 2000	1,6	2619 €
SPPO0011674	930 x 2040	900 x 2000	1,8	2771 €
SPPO0011675	1030 x 2040	1000 x 2000	2	2771 €
SPPO0011676	1260 x 2040	1200 x 2000	2,4	3149 €

APPLICATION

Un bloc porte destiné aux chambres froides (positives / négatives), entrepôts et tunnels de congélation, spécialement conçu pour maintenir en température les zones de stockage des marchandises.

+ PRODUITS

- Un rapport qualité / prix très attractif
- Une conformité aux normes alimentaires et de sécurité
- Rapidité de montage et de mise en service
- Un entretien facile et une résistance aux produits

CARACTÉRISTIQUES DU VANTAIL

- Modèle pivotant simple action isotherme E-BOREALE
- Épaisseur : 60 mm (+°C), 100 mm (-20°C), Âme isolante en mousse de polyuréthane haute densité (40 kg/m³) sans HCFC.
- Finition (intérieure / extérieure) : Tôle laquée blanche polyester 25 microns RAL 9010.

CARACTÉRISTIQUES DE L'HUISSERIE

- Huisserie : Profilé PVC gris
- Montage : Prise en pince (cadre et contre-cadre) sur support d'épaisseur 60 mm +°C (option 80 mm), 100 mm -20°C
- Fixation : Baguette cache vis (fixation cachée)

DIMENSIONS

- 3 Dimensions de passage libre (1 vantail):
- 700 x 1900 mm (Température positive)
 - 800 x 2000 mm
 - 900 x 2000 mm

ÉQUIPEMENT DE SÉRIE

N° FICHE

Poignée de décondamnation intérieure	OP-..
Fermeture à clef Fermod 521	OP-..
Charnières en polyamide avec rampe hélicoïdale	OP-..
Double joint d'étanchéité	OP-..
Balai racleur	OP-..



TYPE DE SEUIL (SANS)

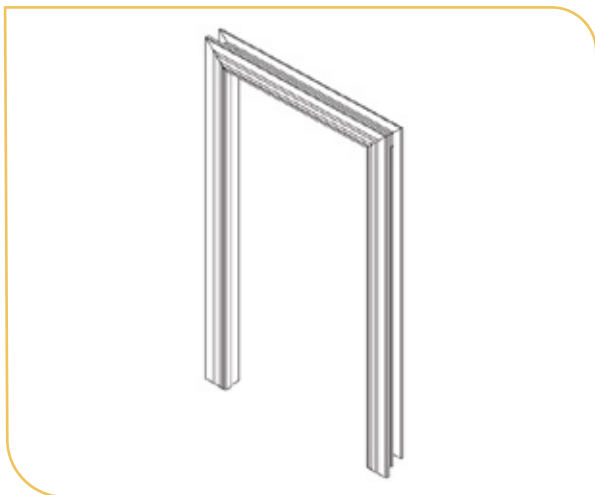

FERRAGE

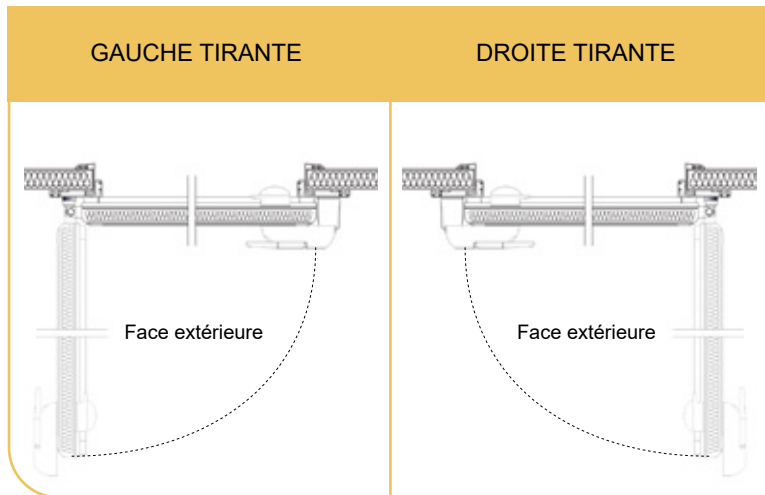

TYPES DE CÔTES

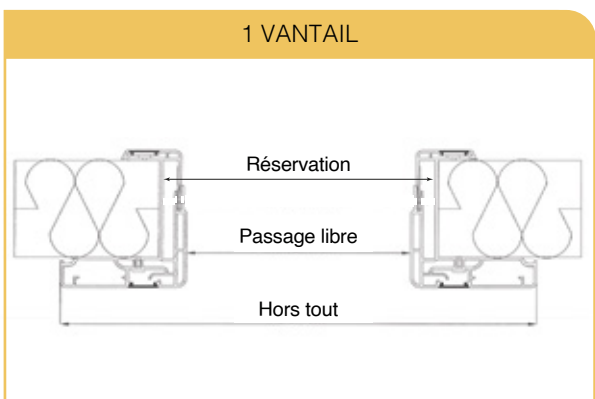

NB DE VANTAIL	PASSAGE LIBRE (mm)		RÉSERVATION (mm)		HORS TOUT (mm)	
	Largeur	Hauteur	Largeur	Hauteur	Largeur	Hauteur
1	700	1900	740	1920	930	2015
1	800	2000	840	2020	1030	2115
1	900	2000	940	2020	1130	2115

CÔTES DE L'HUISSERIE

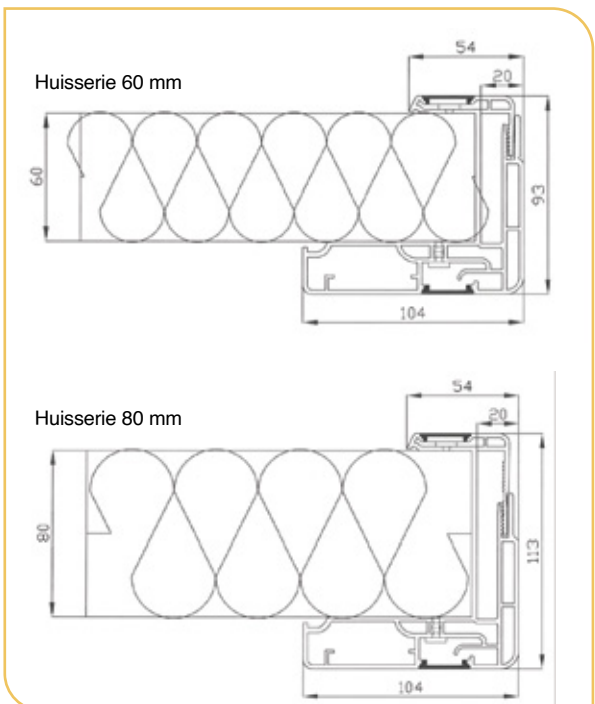

FIXATION (PRISE EN PINCE)

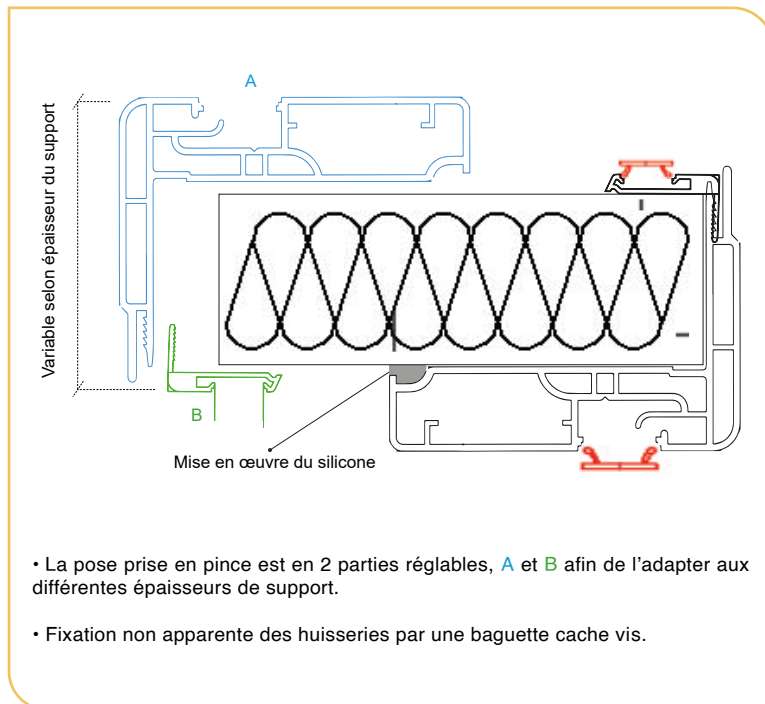

- La pose prise en pince est en 2 parties réglables, A et B afin de l'adapter aux différentes épaisseurs de support.
- Fixation non apparente des huisseries par une baguette cache vis.

1 VANTAIL

TEMPERATURE NEGATIVE de 0 à - 25°C

CODE ARTICLE	PASSAGE LIBRE (Lxh) mm	PRIX DE VENTE NET
SPPO0011694	800 x 2000	590 €
SPPO0011695	900 x 2000	590 €

TEMPERATURE POSITIVE de 0 à +12°C

CODE ARTICLE	PASSAGE LIBRE (Lxh) mm	PRIX DE VENTE NET
SPPO0011696	700 x 1900	450 €
SPPO0011697	800 x 2000	450 €
SPPO0011698	900 x 2000	450 €

OPTION

CODE ARTICLE	DÉNOMINATION (mm)	PRIX DE VENTE NET
SPPO0011699	E-BOREALE-contr-cadre E 80 mm (plus-value)	20 €

APPELLATION* : basée sur votre référence «fond de feuillure bois»

📌 De multiples possibilités de finitions de vantail et d'hubriserie (Page 96 du tarif).



SCANNEZ ET DÉCOUVREZ
LA FICHE COMMERCIALE
ET TECHNIQUE





APPLICATION

Un bloc porte coulissant adapté aux contraintes de dégagement, destiné aux chambres froides (positives / négatives), entrepôt, ou séparant des locaux de températures voisines. Elle est spécialement conçue pour maintenir en température les zones de stockage des marchandises, ou pour le passage du personnel et du petit matériel.

+ PRODUITS

- Des lignes épurées et des matériaux nobles au service de l'esthétisme
- Du standard au sur mesure
- Une résistance aux produits lessiviels et un entretien facile
- Une personnalisation développée avec des multiples options
- Une conformité aux normes alimentaires et de sécurité

CARACTÉRISTIQUES DU VANTAIL

- Ceinture de vantail aluminium alliage 6063, traitement T-5, de classe 20 adapté aux atmosphères marines, mixte et sévères.
- Finition anodisée 25µm aspect argent.
- Âme : Mousse polyurethane injecté avec un coefficient de conductivité 0.022W/m°C. Densité 40-45kg/m3.
- Épaisseur de vantail 60, 80 (+°C), 100 (-20°C) et 120 mm (-40°C).
- Finition : Tôle acier épaisseur 0.6 mm revêtu d'un film PVC blanc.
- EN OPTIONS :

Laqué blanc / Laqué couleur (standard SOMAFRAC)	OP-008
Polyester (Couleur sur demande)	OP-009
Inox 304 (sur 1 ou 2 faces)	OP-013
Coloris du vantail	Nuancier RAL

CARACTÉRISTIQUES DE L'HUISSERIE

- Huisserie : aluminium alliage 6063, traitement T-5, de classe 20 adapté aux atmosphères marines, mixte et sévères.
- Finition : anodisée 25µm aspect argent.
- Profil de rupture de pont thermique en PVC
- EN OPTIONS :

Aluminium laqué blanc / laqué couleur	OP-008
Coloris de l'huisserie	Nuancier RAL

ÉQUIPEMENT DE SÉRIE

Poignée de décollement

N° FICHE

OP-..



RÉPARTITION DES VANTAUX



SANS

En température négative, le cordon chauffant est intégré dans le balai racler.



ENCASTRÉ

Seuil à intégrer dans la réservation de dalle béton pour passage du cordon chauffant.



4 CÔTÉS



MARCHE

La hauteur est variable sur demande en fonction de l'épaisseur du panneau de sol et de la hauteur des chevrons.

OPTIONS

N° Fiche

Oculus rectangulaire	OP-...
Oculus carré	OP-...
Fermeture à clef	OP-025
Passage pour rail	OP-020
Injection en mousse PIR	OP-024
Col de cygne	OP-...
Protection basse (Inox, Alu damé, Polyéthylène)	OP-019

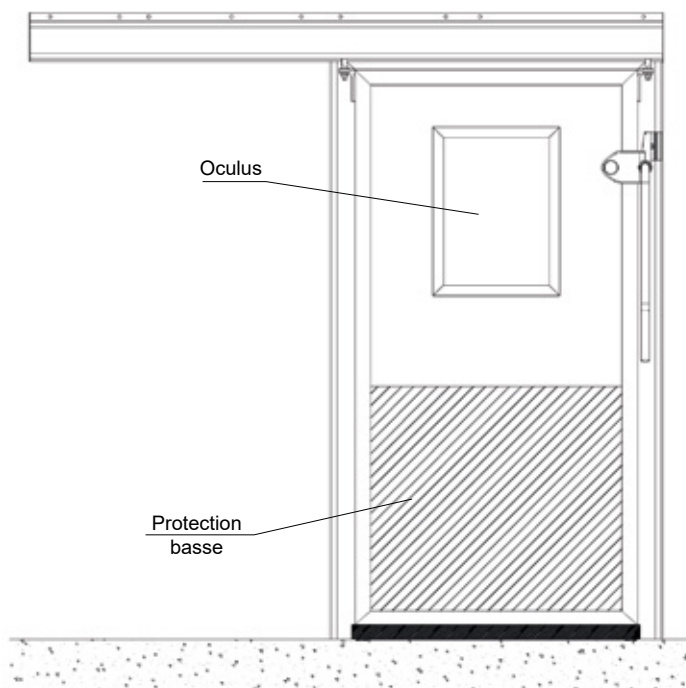

FERRAGE

GAUCHE COULISSANTE

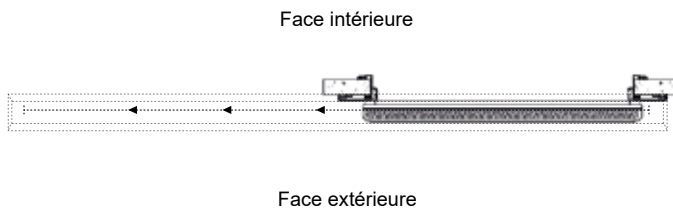

DROITE COULISSANTE

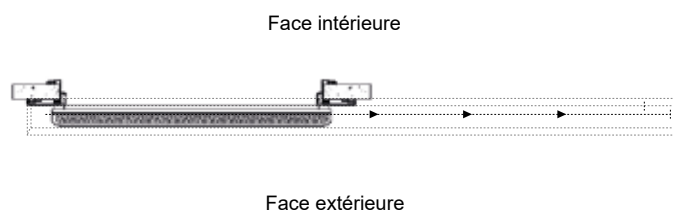

TYPES DE CÔTES

1 VANTAIL

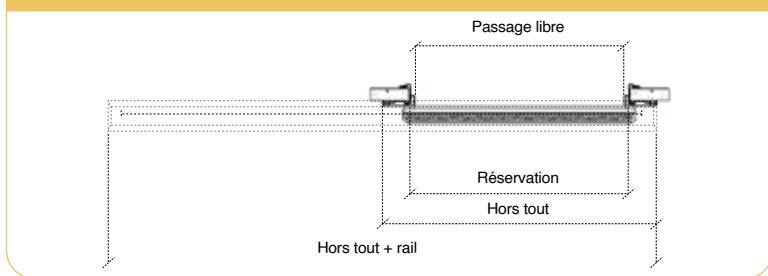

DIMENSIONS PAR TYPES DE POSE HUISSERIE ALUMINIUM (mm)

TYPES DE POSES

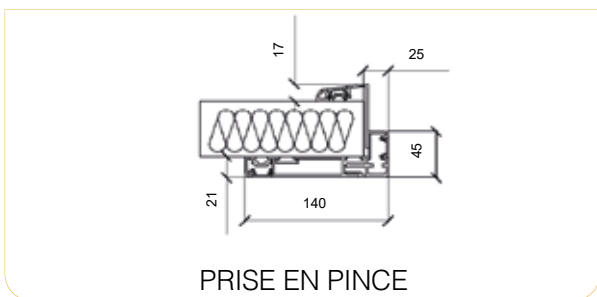

NB DE VANTAIL	PASSAGE LIBRE		RÉSERVATION		HORS TOUT		HORS TOUT + RAIL	
	Largeur	Hauteur	Largeur	Hauteur	Largeur	Hauteur	Largeur	Hauteur
1	X	Y	X+50	Y+25	X+280	Y+140	2xX+450	Y+250

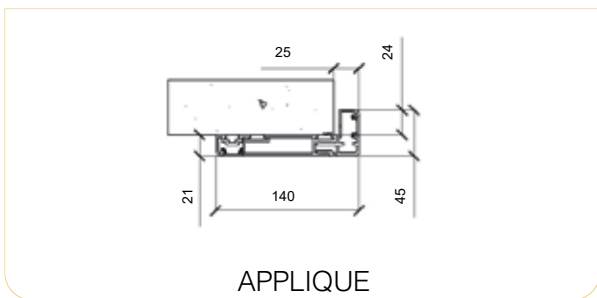

NB DE VANTAIL	PASSAGE LIBRE		RÉSERVATION		HORS TOUT		HORS TOUT + RAIL	
	Largeur	Hauteur	Largeur	Hauteur	Largeur	Hauteur	Largeur	Hauteur
1	X	Y	X+50	Y+25	X+280	Y+140	2xX+450	Y+250

DIMENSIONS PAR TYPES DE POSE HUISSERIE INOX (mm)

TYPES DE POSES

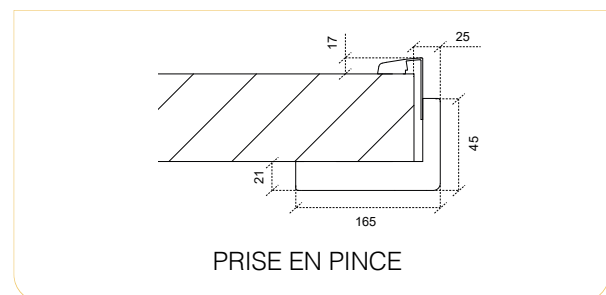

NB DE VANTAIL	PASSAGE LIBRE		RÉSERVATION		HORS TOUT		HORS TOUT + RAIL	
	Largeur	Hauteur	Largeur	Hauteur	Largeur	Hauteur	Largeur	Hauteur
1	X	Y	X+50	Y+25	X+330	Y+165	2xX+500	Y+250

CÔTES D'ENCOMBREMENTS (mm)

FIXATIONS PAR TYPES DE POSE

Fixation non apparente des huisseries par une baguette cache vis pour huisserie aluminium.

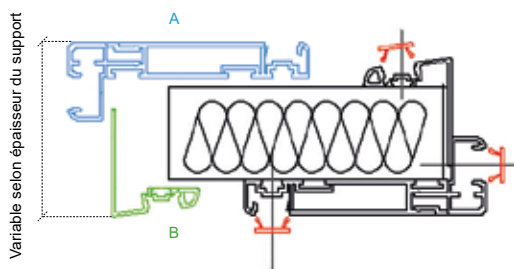

PRISE EN PINCE

La pose prise en pince est en 2 parties réglables, A et B afin de l'adapter aux différentes épaisseurs de supports.

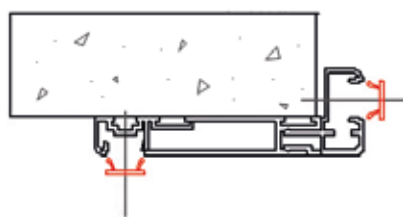

APPLIQUE

1 VANTAUX

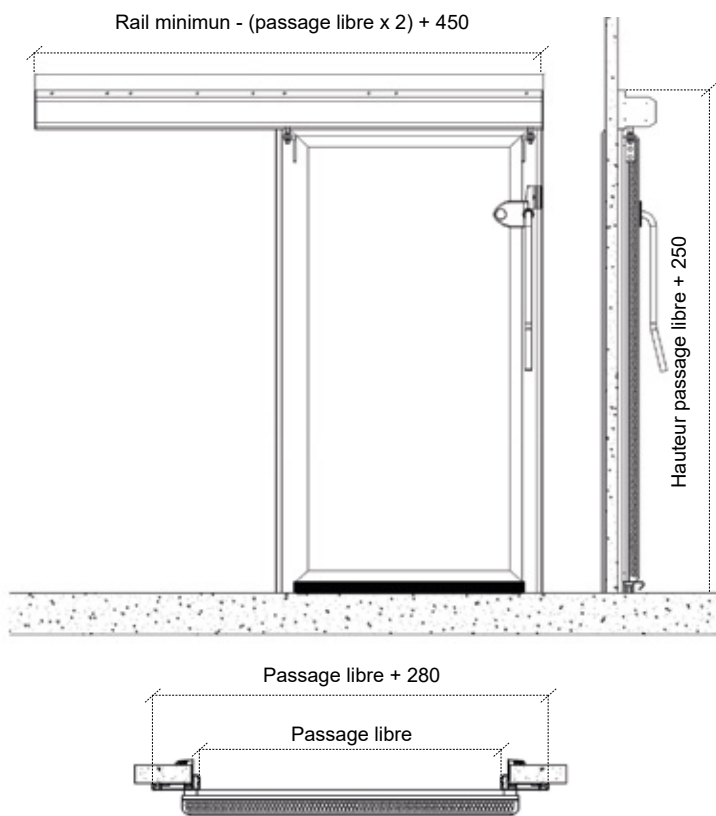

PASSAGE LIBRE	ENCOMBREMENT DU RAIL	ENCOMBREMENT DE LA HAUTEUR DU RAIL
X	(Passage x 2) + 450	Hauteur passage + 250
800	2050	2000 + 250 = 2250
900	2250	2100 + 250 = 2350
1000	2450	2200 + 250 = 2450

*Document non contractuel. SOMAFRAC se réserve le droit de modifier ses produits sans préavis.

1 VANTAIL

TEMPERATURE NEGATIVE

Code Article	APPELLATION (mm)	PASSAGE LIBRE (Lxh) mm	SURFACE EN M2	HUISSERIE ALUMINIUM ANODISÉ OU LAQUÉ BLANC
SPPO0011740	630 x 2040	600 x 2000	1,2	4 395 €
SPPO0011741	730 x 2040	700 x 2000	1,4	4 395 €
SPPO0011742	830 x 2040	800 x 2000	1,6	4 395 €
SPPO0011743	930 x 2040	900 x 2000	1,8	4 395 €
SPPO0011744	1030 x 2040	1000 x 2000	2	4 395 €
SPPO0011745	1260 x 2040	1200 x 2000	2,4	4 966 €

Code Article	APPELLATION (mm)	PASSAGE LIBRE (Lxh) mm	SURFACE EN M2	HUISSERIE INOX 304
SPPO0011746	630 x 2040	600 x 2000	1,2	5 581 €
SPPO0011747	730 x 2040	700 x 2000	1,4	5 581 €
SPPO0011748	830 x 2040	800 x 2000	1,6	5 581 €
SPPO0011749	930 x 2040	900 x 2000	1,8	5 581 €
SPPO0011750	1030 x 2040	1000 x 2000	2	5 581 €
SPPO0011751	1260 x 2040	1200 x 2000	2,4	6 315 €

TEMPERATURE POSITIVE

Code Article	APPELLATION (mm)	PASSAGE LIBRE (Lxh) mm	SURFACE EN M2	HUISSERIE ALUMINIUM ANODISÉ OU LAQUÉ BLANC
SPPO0011752	1260 x 2040	1200 x 2000	2,4	4 402 €

Code Article	APPELLATION (mm)	PASSAGE LIBRE (Lxh) mm	SURFACE EN M2	HUISSERIE INOX 304
SPPO0011753	1260 x 2040	1200 x 2000	2,4	5 438 €



SCANNEZ ET DÉCOUVREZ
LA FICHE COMMERCIALE
ET TECHNIQUE



PLUS-VALUE POUR ÉPAISSEUR DE SUPPORT > 150 à 200 mm

Code Article	APPELLATION (mm)	PASSAGE LIBRE (Lxh) mm	> 150 à 200 mm
SPPO0011754	630 x 2040	600 x 2000	169 €
SPPO0011755	730 x 2040	700 x 2000	173 €
SPPO0011756	830 x 2040	800 x 2000	177 €
SPPO0011757	930 x 2040	900 x 2000	180 €
SPPO0011758	1030 x 2040	1000 x 2000	184 €
SPPO0011759	1260 x 2040	1200 x 2000	191 €

PLUS-VALUE POUR ÉPAISSEUR DE SUPPORT > 200 à 250 mm

Code Article	APPELLATION (mm)	PASSAGE LIBRE (Lxh) mm	> 200 à 250 mm
SPPO0011760	630 x 2040	600 x 2000	212 €
SPPO0011761	730 x 2040	700 x 2000	216 €
SPPO0011762	830 x 2040	800 x 2000	221 €
SPPO0011763	930 x 2040	900 x 2000	225 €
SPPO0011764	1030 x 2040	1000 x 2000	230 €
SPPO0011765	1260 x 2040	1200 x 2000	239 €

OPTIONS

CODE ARTICLE	DÉNOMINATION	PRIX UNITAIRE
SPPO0011766	Passage de rail	864 €
SPPO0011767	Col de cygne	1480 €
SPPO0011768	fermeture à clé	864 €
SPPO0011769	Oculus verre 33.2/6/Guardian sun rect 300x400 mm Entourage alu anodisé/positive (+0 °C)	864 €
SPPO0011770	Oculus verre 33.2/12/ termico rect 300x400 mm Entourage alu anodisé/négative (-20°C)	1404 €
SPPO0011771	Guide sur panneau	573 €

APPELLATION* : basée sur votre référence «fond de feuillure bois»

🔗 De multiples possibilités de finitions de vantail et d'hubriserie (Page 96 du tarif).

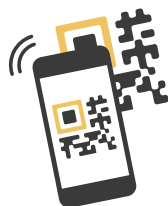

**SCANNEZ ET DÉCOUVREZ
LA FICHE COMMERCIALE
ET TECHNIQUE**



APPLICATION

Un bloc porte destiné aux chambres froides (positives / négatives), entrepôts et tunnels de congélation, spécialement conçu pour maintenir en température les zones de stockage des marchandises.

+ PRODUITS

- Des lignes épurées et des matériaux nobles au service de l'esthétisme
- Du standard au sur mesure
- Une résistance aux produits lessiviels et un entretien facile
- Une personnalisation développée avec des multiples options
- Une conformité des aux alimentaires et de sécurité

CARACTÉRISTIQUES DU VANTAIL

- Ceinture de vantail aluminium alliage 6063, traitement T-5, de classe 20 adapté aux atmosphères marines, mixte et sévères.
- Finition anodisée 25µm aspect argent.
- Âme : Mousse polyurethane injecté avec un coefficient de conductivité 0.022W/m°C Densité 40-45kg/m3.
- Épaisseur de vantail 60 mm.
- Finition : Tôle acier épaisseur 0.6 mm revêtu d'un film PVC blanc.
- EN OPTIONS :

Laqué blanc / Laqué couleur (standard SOMAFRAC)	OP-008
Polyester (Couleur sur demande)	OP-009
Inox 304 (sur 1 ou 2 faces)	OP-013
Coloris du vantail	Nuancier RAL

CARACTÉRISTIQUES DE L'HUISSERIE

- Huisserie : aluminium alliage 6063, traitement T-5, de classe 20 adapté aux atmosphères marines, mixte et sévères.
- Finition : anodisée 25µm aspect argent.
- Profil de rupture de pont thermique en PVC
- EN OPTIONS :

Aluminium laqué blanc / laqué couleur	OP-008
Coloris de l'habillage	Nuancier RAL

ÉQUIPEMENT DE SÉRIE

N° FICHE

Poignée de tirage

OP-..



RÉPARTITION DES VANTAUX



SANS

En température négative, le cordon chauffant est intégré dans le balai racleur.



ENCASTRÉ

Seuil à intégrer dans la réservation de dalle beton pour passage du cordon chauffant.

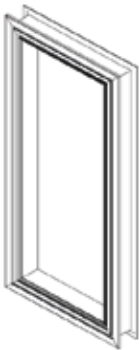

4 CÔTÉS



MARCHE

La hauteur est variable sur demande en fonction de l'épaisseur du panneau de sol et de la hauteur des chevrons.

OPTIONS

N° Fiche

Oculus rectangulaire	OP-...
Oculus carré	OP-...
Fermeture à clef	OP-025
Passage pour rail	OP-020
Injection en mousse PIR	OP-024
Col de cygne	OP-...
Protection basse (Inox, Alu damé, Polyéthylène)	OP-019

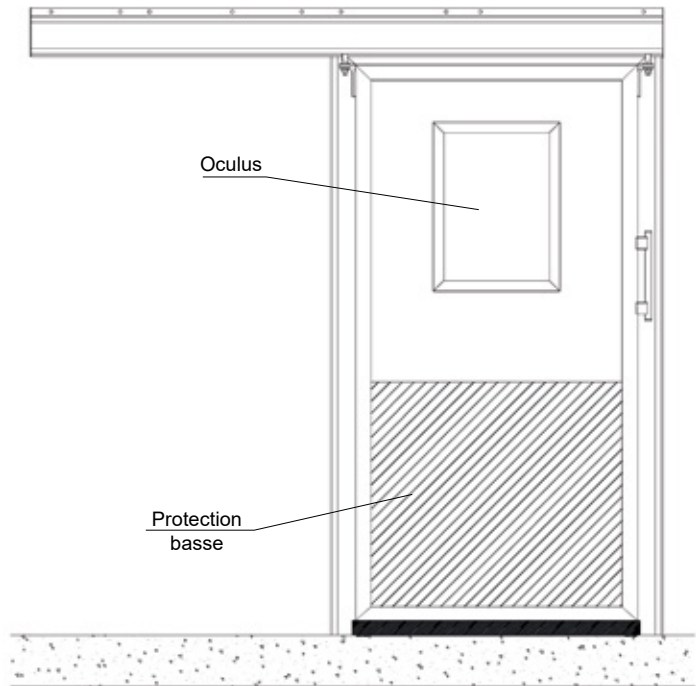

FERRAGE

GAUCHE COULISSANTE

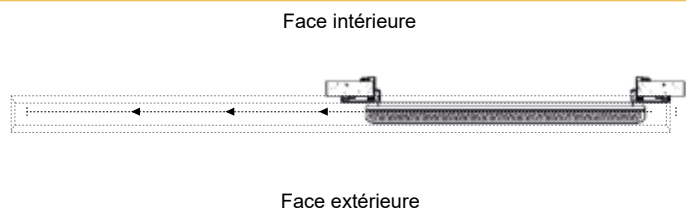

DROITE COULISSANTE

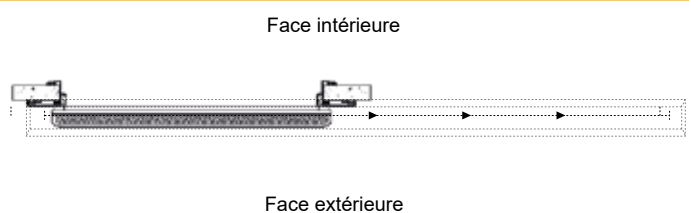

TYPES DE CÔTES

1 VANTAIL

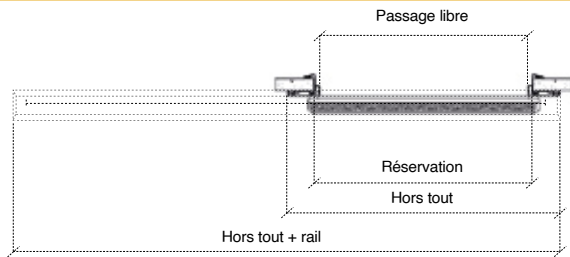

DIMENSIONS PAR TYPES DE POSE HUISSERIE ALUMINIUM (mm)

TYPES DE POSES

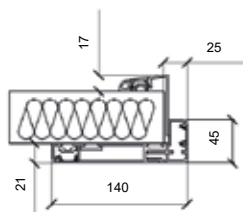

PRISE EN PINCE

NB DE VANTAIL	PASSAGE LIBRE		RÉSERVATION		HORS TOUT		HORS TOUT + RAIL	
	Largeur	Hauteur	Largeur	Hauteur	Largeur	Hauteur	Largeur	Hauteur
1	X	Y	X+50	Y+25	X+280	Y+140	2xX+450	Y+250

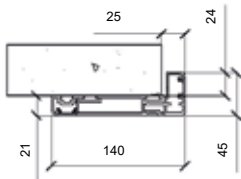

APPLIQUE

NB DE VANTAIL	PASSAGE LIBRE		RÉSERVATION		HORS TOUT		HORS TOUT + RAIL	
	Largeur	Hauteur	Largeur	Hauteur	Largeur	Hauteur	Largeur	Hauteur
1	X	Y	X+50	Y+25	X+280	Y+140	2xX+450	Y+250

DIMENSIONS PAR TYPES DE POSE HUISSERIE INOX (mm)

TYPES DE POSES

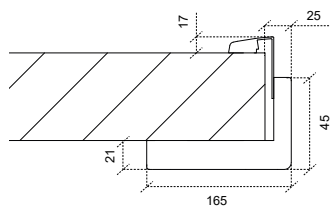

PRISE EN PINCE

NB DE VANTAIL	PASSAGE LIBRE		RÉSERVATION		HORS TOUT		HORS TOUT + RAIL	
	Largeur	Hauteur	Largeur	Hauteur	Largeur	Hauteur	Largeur	Hauteur
1	X	Y	X+50	Y+25	X+330	Y+165	2xX+500	Y+250

CÔTES D'ENCOMBREMENTS (mm)

FIXATIONS PAR TYPES DE POSE

Fixation non apparente des huisseries par une baguette cache vis pour huisserie aluminium.

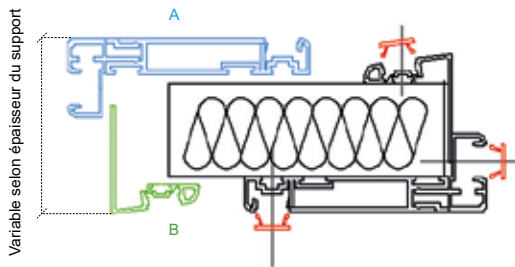

PRISE EN PINCE

La pose prise en pince est en 2 parties réglables, A et B afin de l'adapter aux différentes épaisseurs de supports.

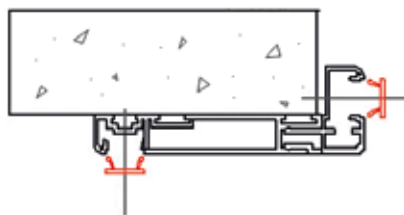

APPLIQUE

1 VANTAUX

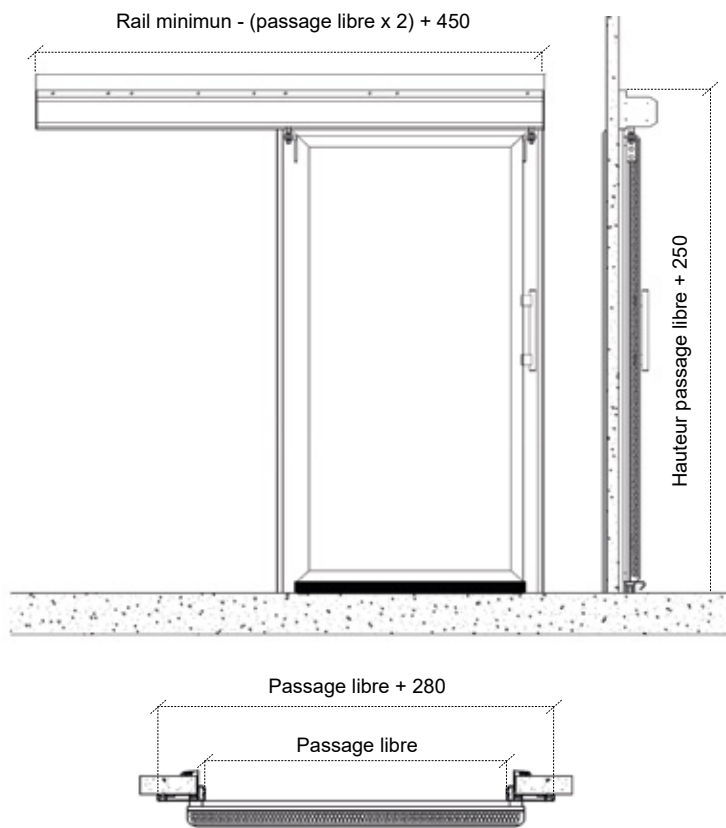

PASSAGE LIBRE	ENCOMBREMENT DU RAIL	ENCOMBREMENT DE LA HAUTEUR DU RAIL
X	(Passage x 2) + 450	Hauteur passage + 250
800	2050	2000 + 250 = 2250
900	2250	2100 + 250 = 2350
1000	2450	2200 + 250 = 2450

*Document non contractuel. SOMAFRAC se réserve le droit de modifier ses produits sans préavis.

1 VANTAIL

TEMPERATURE POSITIVE ET AMBIANTE

Code Article	APPELLATION (mm)	PASSAGE LIBRE (Lxh) mm	SURFACE EN M2	HUISSERIE ALUMINIUM ANODISE OU LAQUE BLANC
SPPO0011772	630 x 2040	600 x 2000	1,2	3458 €
SPPO0011773	730 x 2040	700 x 2000	1,4	3458 €
SPPO0011774	830 x 2040	800 x 2000	1,6	3458 €
SPPO0011775	930 x 2040	900 x 2000	1,8	3458 €
SPPO0011776	1030 x 2040	1000 x 2000	2	3458 €
SPPO0011777	1260 x 2040	1200 x 2000	2,4	3743 €

Code Article	APPELLATION (mm)	PASSAGE LIBRE (Lxh) mm	SURFACE EN M2	HUISSERIE INOX 304
SPPO0011778	630 x 2040	600 x 2000	1,2	4259 €
SPPO0011779	730 x 2040	700 x 2000	1,4	4259 €
SPPO0011780	830 x 2040	800 x 2000	1,6	4259 €
SPPO0011781	930 x 2040	900 x 2000	1,8	4259 €
SPPO0011782	1030 x 2040	1000 x 2000	2	4259 €
SPPO0011783	1260 x 2040	1200 x 2000	2,4	4616 €

PLUS-VALUE POUR ÉPAISSEUR DE SUPPORT > 150 à 200 mm

Code Article	APPELLATION (mm)	PASSAGE LIBRE (Lxh) mm	> 150 à 200 mm
SPPO0011784	630 x 2040	600 x 2000	169 €
SPPO0011785	730 x 2040	700 x 2000	173 €
SPPO0011786	830 x 2040	800 x 2000	177 €
SPPO0011787	930 x 2040	900 x 2000	180 €
SPPO0011788	1030 x 2040	1000 x 2000	184 €
SPPO0011789	1260 x 2040	1200 x 2000	191 €

PLUS-VALUE POUR ÉPAISSEUR DE SUPPORT > 200 à 250 mm

Code Article	APPELLATION (mm)	PASSAGE LIBRE (Lxh) mm	> 200 à 250 mm
SPPO0011790	630 x 2040	600 x 2000	212 €
SPPO0011791	730 x 2040	700 x 2000	216 €
SPPO0011792	830 x 2040	800 x 2000	221 €
SPPO0011793	930 x 2040	900 x 2000	225 €
SPPO0011794	1030 x 2040	1000 x 2000	230 €
SPPO0011795	1260 x 2040	1200 x 2000	239 €

APPELLATION* : basée sur votre référence «fond de feuillure bois»

🔴 De multiples possibilités de finitions de vantail et d'hubriserie (Page 96 du tarif).

OPTIONS

CODE ARTICLE	DÉNOMINATION	PRIX UNITAIRE
SPPO0011796	Passage de rail	864 €
SPPO0011797	Col de cygne	1 480 €
SPPO0011798	fermeture à clé	864 €
SPPO0011799	Oculus verre 33.2/6/Guardian sun rect 300x400 mm Entourage alu anodisé/positive (+0 °C)	864 €
SPPO0011800	Oculus verre 33.2/12/ termico rect 300x400 mm Entourage alu anodisé/négative (-20°C)	1 404 €
SPPO0011801	Guide sur panneau	573 €



SCANNEZ ET DÉCOUVREZ
LA FICHE COMMERCIALE
ET TECHNIQUE





APPLICATION

Un bloc porte coupe-feu 30 minutes, spécialement conçu pour ralentir la propagation du feu des locaux de température voisine (à partir de 12°C)

+ PRODUITS

- Des lignes épurées et des matériaux nobles au service de l'esthétisme
- Du standard au sur mesure
- Une résistance au feu (Ei30)
- Une personnalisation développée avec des multiples options
- Une conformité aux normes alimentaires et de sécurité

CARACTÉRISTIQUES DU VANTAIL

- Ceinture de vantail : acier inox AISI 304.
- Âme : Laine de roche (densité 180 kg/m³) avec plaque de plâtre centrale de 15 mm (densité 780 kg/m³).
- Épaisseur de vantail 75 mm.
- Finition : Tôle acier épaisseur 0,6 mm revêtu d'un film PVC blanc.
- EN OPTIONS :

Laqué blanc / Laqué couleur (standard SOMAFRAC)	OP-008
Inox 304 (sur 1 ou 2 faces)	OP-013
Coloris du vantail	Nuancier RAL

CARACTÉRISTIQUES DE L'HUISSERIE

- Acier inox AISI 304.

ÉQUIPEMENT DE SÉRIE

N° FICHE

Béquille sur plaque de propreté	OP-..
Charnières Inox 304	OP-..

PV ET CERTIFICAT

N° FICHE

1 vantail certificat (n° 17/14384-1011-1)	Sur demande
2 vantaux certificat (n° 17/5577-2304)	Sur demande

RÉPARTITION DES VANTAUX

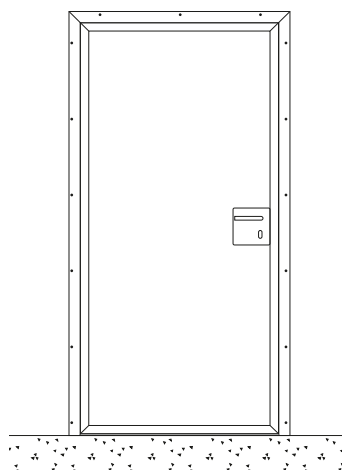

1 VANTAIL

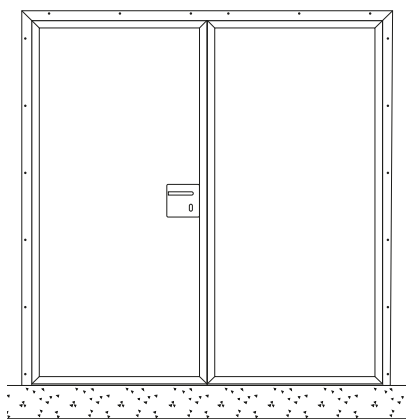

2 VANTAUX ÉGAUX

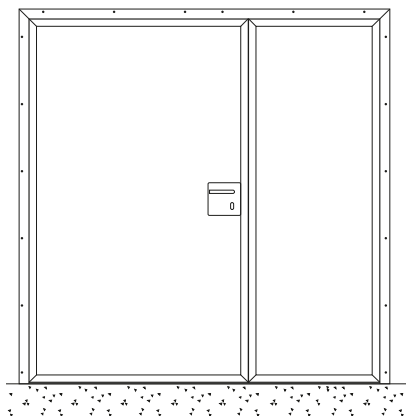

2 VANTAUX TIERCÉ

OPTIONS

N° Fiche

Oculus verre	OP-017
Fermeture à clef (canon européen)	OP-015
Bouton moleté	OP-015
Verrou à voyant	OP-015
Ferme porte bras à compas	OP-016
Barre anti-panique (1 vantail)	OP-023
Barre anti-panique (2 vantaux)	OP-023
Protection basse (Inox, Alu damé, Polyéthylène)	OP-019

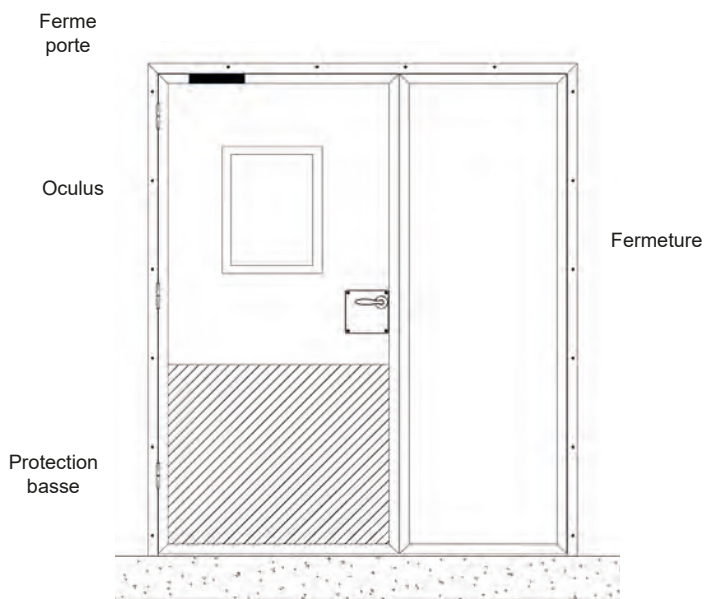

FERRAGE

DROITE POUSSANTE / GAUCHE TIRANTE

GAUCHE POUSSANTE / DROITE TIRANTE

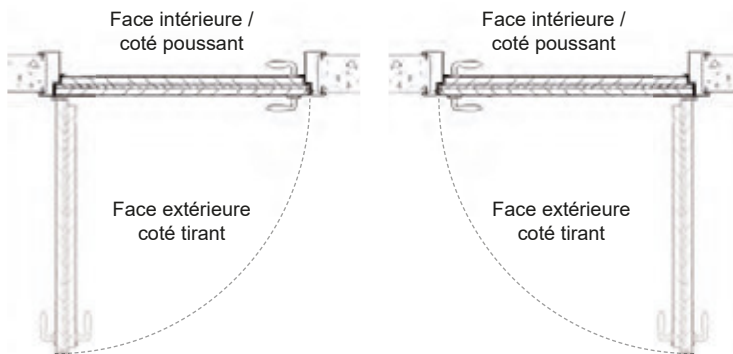

TYPES DE CÔTES

1 VANTAIL

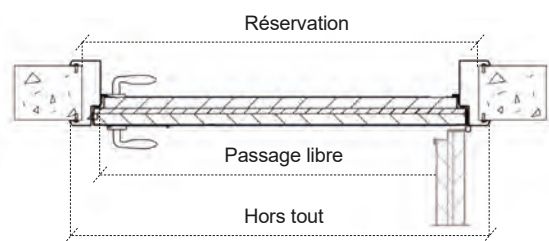

2 VANTAUX

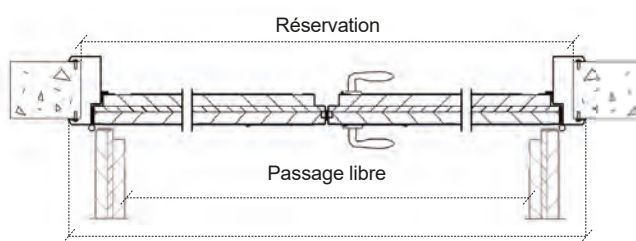

DIMENSIONS PAR TYPES DE POSE HUISSERIE ALUMINIUM (mm)

TYPES DE POSES

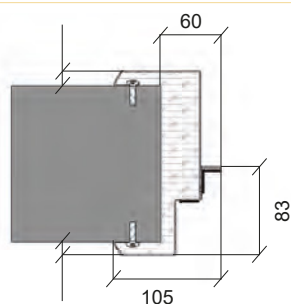

PRISE EN PINCE

NB DE VANTAIL	PASSAGE LIBRE		RÉSERVATION		HORS TOUT	
	Largeur	Hauteur	Largeur	Hauteur	Largeur	Hauteur
1	X	Y	X + 155	Y + 60	X + 245	Y + 105
2	X	Y	X + 190	Y + 60	X + 280	Y + 105

FIXATIONS PAR TYPES DE POSE

Fixation non apparente des huisseries par un bouchon cache vis pour huisserie inox.

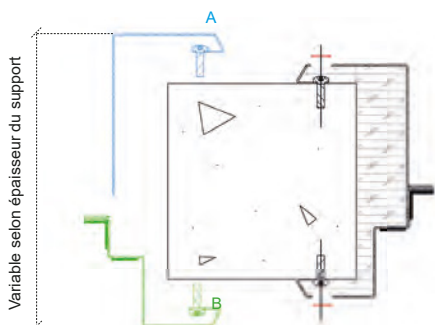

PRISE EN PINCE

La pose prise en pince est en 2 parties réglables, A et B afin de l'adapter aux différentes épaisseurs de supports.

CÔTES D'ENCOMBREMENTS (mm)

1 VANTAIL

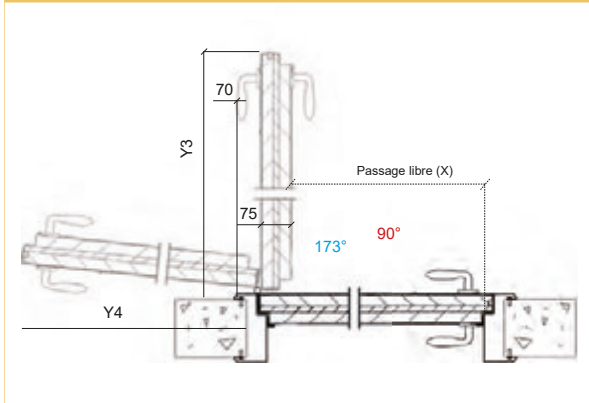

PASSAGE LIBRE	PORTE BLOQUÉE À :	
	90°	173°
X	$Y3 = X + 93$	$Y4 = X + 51$
800	893	851
900	993	951
1000	1093	1051

2 VANTAUX

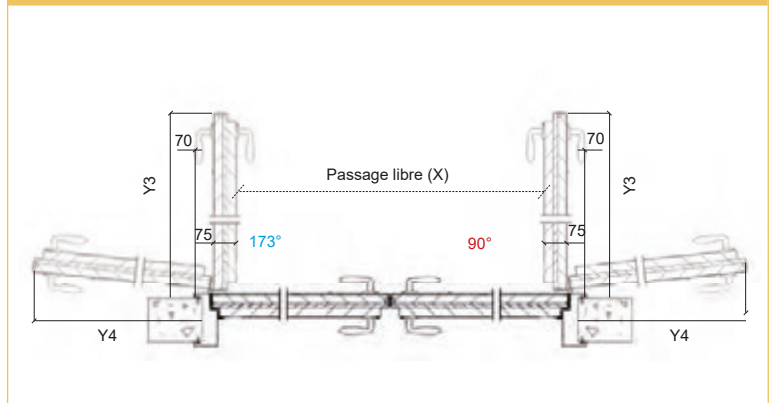

PASSAGE LIBRE	PORTE BLOQUÉE À :	
	90°	173°
X	$Y3 = X + 93$	$Y4 = X + 51$
1200	693	651
1400	793	751
1600	893	851

MONTAGE SUR DIFFERENTS SUPPORTS

MAÇONNERIE

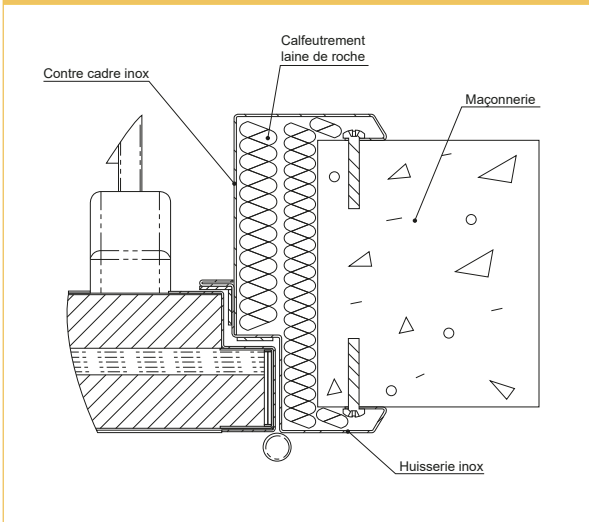

PLAQUE DE PLÂTRE

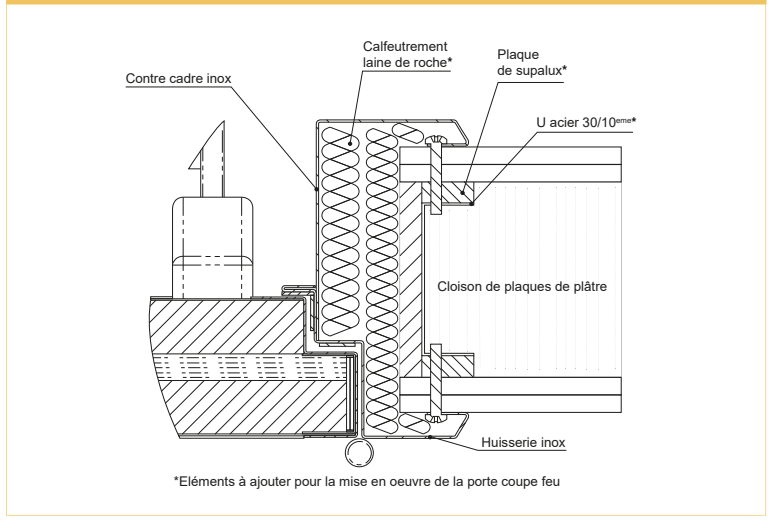

PANNEAUX ISOTHERME (AVIS DE CHANTIER)

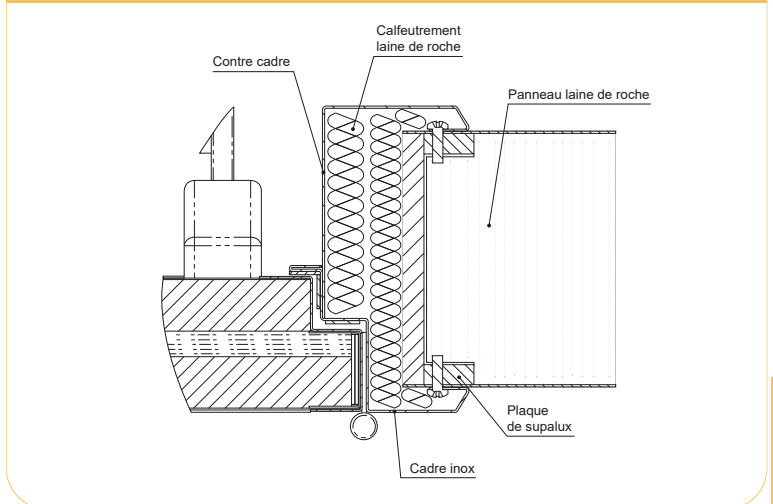

1 VANTAIL

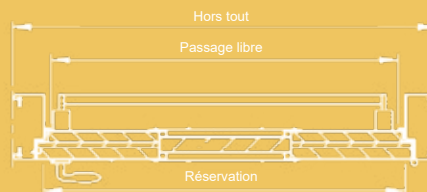

FINITION DU CADRE

TÔLE + FILM PVC BLANC OU LAQUÉ RAL 9010

Code Article	APPELLATION (mm)	PASSAGE LIBRE (Lxh) mm	SURFACE EN M2	HUISSERIE INOX 304
SPPO0011486	630 x 2040	600 x 2000	1,2	3 754 €
SPPO0011487	730 x 2040	700 x 2000	1,4	3 754 €
SPPO0011488	830 x 2040	800 x 2000	1,6	3 909 €
SPPO0011489	930 x 2040	900 x 2000	1,8	4 063 €
SPPO0011490	1030 x 2040	1000 x 2000	2	4 218 €

PLUS-VALUE POUR ÉPAISSEUR DE SUPPORT > 150 à 200 m

Code Article	APPELLATION (mm)	PASSAGE LIBRE (Lxh) mm	> 150 à 200 mm
SPPO0011500	630 x 2040	600 x 2000	169 €
SPPO0011501	730 x 2040	700 x 2000	173 €
SPPO0011502	830 x 2040	800 x 2000	177 €
SPPO0011503	930 x 2040	900 x 2000	180 €
SPPO0011504	1030 x 2040	1000 x 2000	184 €

PLUS-VALUE POUR ÉPAISSEUR DE SUPPORT > 200 à 250 m

Code Article	APPELLATION (mm)	PASSAGE LIBRE (Lxh) mm	> 200 à 250 mm
SPPO0011514	630 x 2040	600 x 2000	212 €
SPPO0011515	730 x 2040	700 x 2000	216 €
SPPO0011516	830 x 2040	800 x 2000	221 €
SPPO0011517	930 x 2040	900 x 2000	225 €
SPPO0011518	1030 x 2040	1000 x 2000	230 €

APPELLATION* : basée sur votre référence «fond de feuillure bois»

🔗 De multiples possibilités de finitions de vantail et d'hubriserie (Page 96 du tarif).



SCANNEZ ET DÉCOUVREZ
LA FICHE COMMERCIALE
ET TECHNIQUE

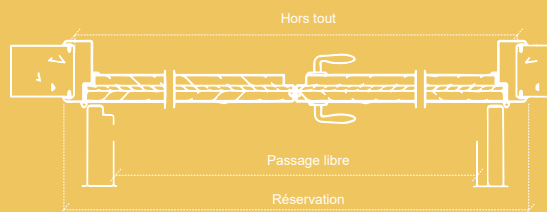

2 VANTAUX

FINITION DU CADRE
TÔLE + FILM PVC BLANC OU LAQUÉ RAL 9010

Code Article	APPELLATION (mm)	PASSAGE LIBRE (Lxh) mm	SURFACE EN M2	HUISSERIE INOX 304
SPPO0011491	1260 x 2040	1200 x 2000	2,4	5 699 €
SPPO0011492	1360 x 2040	1300 x 2000	2,6	5 735 €
SPPO0011493	1460 x 2040	1400 x 2000	2,8	5 768 €
SPPO0011494	1560 x 2040	1500 x 2000	3	5 804 €
SPPO0011495	1660 x 2040	1600 x 2000	3,2	5 839 €
SPPO0011496	1760 x 2040	1700 x 2000	3,4	5 874 €
SPPO0011497	1860 x 2040	1800 x 2000	3,6	5 910 €
SPPO0011498	1960 x 2040	1900 x 2000	3,8	5 945 €
SPPO0011499	2060 x 2040	2000 x 2000	4	5 979 €

PLUS-VALUE POUR ÉPAISSEUR DE SUPPORT > 150 à 200 m

Code Article	APPELLATION (mm)	PASSAGE LIBRE (Lxh) mm	> 150 à 200 mm
SPPO0011505	1260 x 2040	1200 x 2000	191 €
SPPO0011506	1360 x 2040	1300 x 2000	195 €
SPPO0011507	1460 x 2040	1400 x 2000	199 €
SPPO0011508	1560 x 2040	1500 x 2000	202 €
SPPO0011509	1660 x 2040	1600 x 2000	206 €
SPPO0011510	1760 x 2040	1700 x 2000	210 €
SPPO0011511	1860 x 2040	1800 x 2000	213 €
SPPO0011512	1960 x 2040	1900 x 2000	217 €
SPPO0011513	2060 x 2040	2000 x 2000	221 €

PLUS-VALUE POUR ÉPAISSEUR DE SUPPORT > 200 à 250 m

Code Article	APPELLATION (mm)	PASSAGE LIBRE (Lxh) mm	> 200 à 250 mm
SPPO0011519	1260 x 2040	1200 x 2000	239 €
SPPO0011520	1360 x 2040	1300 x 2000	244 €
SPPO0011521	1460 x 2040	1400 x 2000	248 €
SPPO0011522	1560 x 2040	1500 x 2000	253 €
SPPO0011523	1660 x 2040	1600 x 2000	258 €
SPPO0011524	1760 x 2040	1700 x 2000	262 €
SPPO0011525	1860 x 2040	1800 x 2000	267 €
SPPO0011526	1960 x 2040	1900 x 2000	271 €
SPPO0011527	2060 x 2040	2000 x 2000	276 €

OPTIONS

CODE ARTICLE	DÉNOMINATION	PRIX UNITAIRE
SPPO0011528	Fermeture à clef (canon européen)	108 €
SPPO0011529	Verrou à voyant	130 €
SPPO0011530	Ferme porte bras à compas	324 €
SPPO0011531	anti-panique (1 vantail)	584 €
SPPO0011532	anti-panique (2 vantaux)	1 188 €
SPPO0011533	Oculus Ei2-30	1 188 €
SPPO0011534	Kit de calfeutrement (1 vantail)	0 €
SPPO0011535	Kit de calfeutrement (2 vantaux)	0 €

TEMPS DE POSE ESTIMATIF (2 personnes)

1 VANTAIL



2 VANTAUX



Les portes sont à poser de préférence sur un support fini.
Faire l'étanchéité autour du cadre et contre cadre.



SCANNEZ ET DÉCOUVREZ
LA FICHE COMMERCIALE
ET TECHNIQUE





APPLICATION

Un bloc porte coupe-feu 60 minutes, spécialement conçu pour ralentir la propagation du feu des locaux de températures voisines à partir de 12°C).

+ PRODUITS

- Des lignes épurées et des matériaux nobles au service de l'esthétisme
- Du standard au sur mesure
- Une résistance au feu (Ei60)
- Une personnalisation développée avec des multiples options
- Une conformité aux normes alimentaires et de sécurité

CARACTÉRISTIQUES DU VANTAIL

- Ceinture de vantail : acier inox AISI 304.
- Âme : Laine de roche (densité 180 kg/m³) avec plaque de plâtre centrale de 15 mm (densité 780 kg/m³).
- Épaisseur de vantail 75 mm.
- Finition : Tôle acier épaisseur 0,6 mm revêtu d'un film PVC blanc.
- EN OPTIONS :

Laqué blanc / Laqué couleur (standard SOMAFRAC)	OP-008
Inox 304 (sur 1 ou 2 faces)	OP-013
Coloris du vantail	Nuancier RAL

CARACTÉRISTIQUES DE L'HUISSERIE

- Acier inox AISI 304.

ÉQUIPEMENT DE SÉRIE

N° FICHE

Béquille sur plaque de propreté	OP-..
Charnières Inox 304	OP-..

PV ET CERTIFICAT

N° FICHE

1 vantail certificat (n° 17/14384-1011-1)	Sur demande
2 vantaux certificat (n° 17/5577-2304)	Sur demande



RÉPARTITION DES VANTAUX

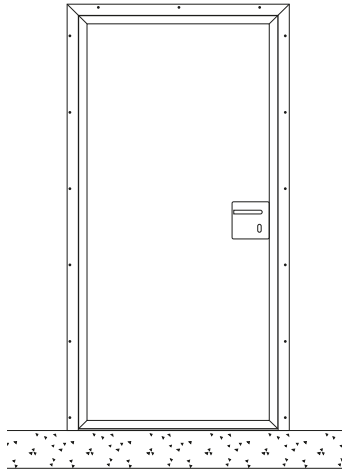

1 VANTAIL

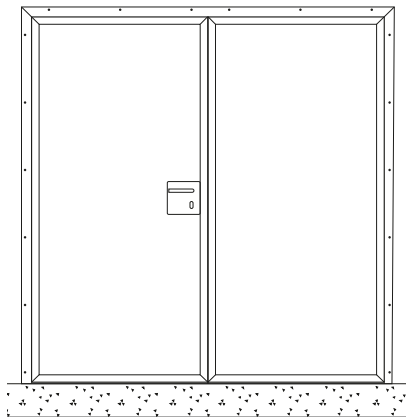

2 VANTAUX ÉGAUX

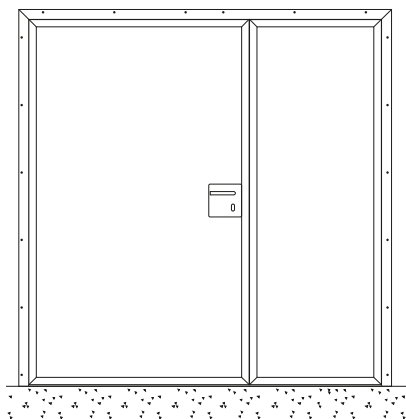

2 VANTAUX TIERCÉ

OPTIONS

N° Fiche

Oculus verre	OP-017
Fermeture à clef (canon européen)	OP-015
Bouton moleté	OP-015
Verrou à voyant	OP-015
Ferme porte bras à compas	OP-016
Barre anti-panique (1 vantail)	OP-023
Barre anti-panique (2 vantaux)	OP-023
Protection basse (Inox, Alu damé, Polyéthylène)	OP-019

Ferme porte

Oculus

Fermeture

Protection basse

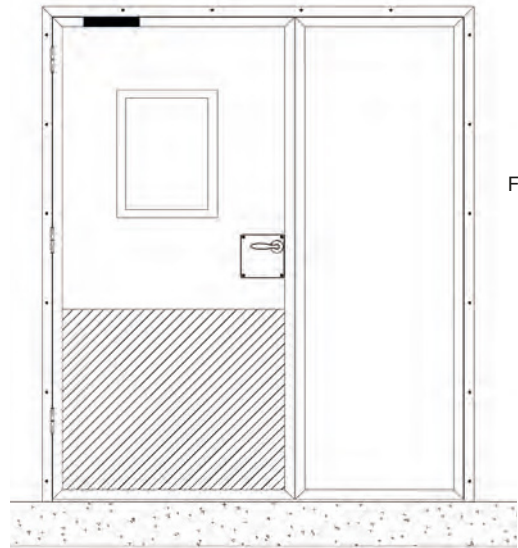

FERRAGE

DROITE POUSSANTE /
GAUCHE TIRANTE

GAUCHE POUSSANTE /
DROITE TIRANTE

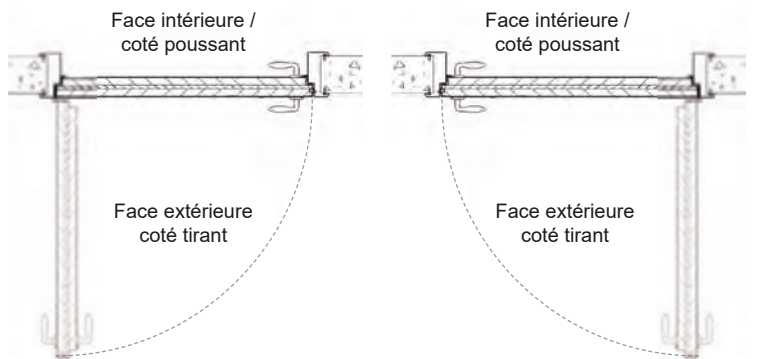

TYPES DE CÔTES

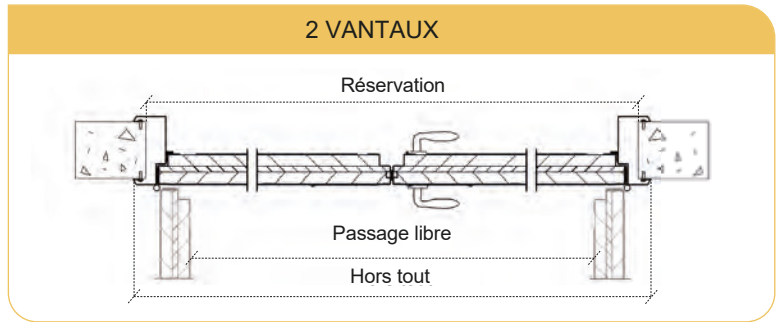
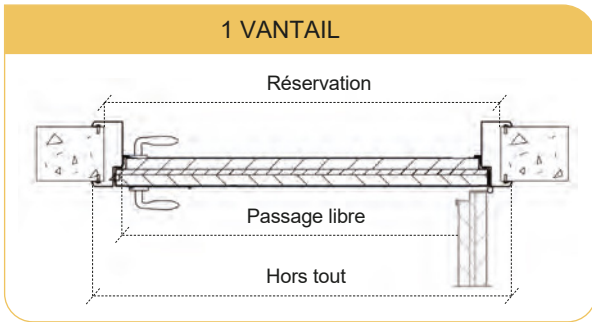

DIMENSIONS PAR TYPES DE POSE HUISSERIE ALUMINIUM (mm)

TYPES DE POSES

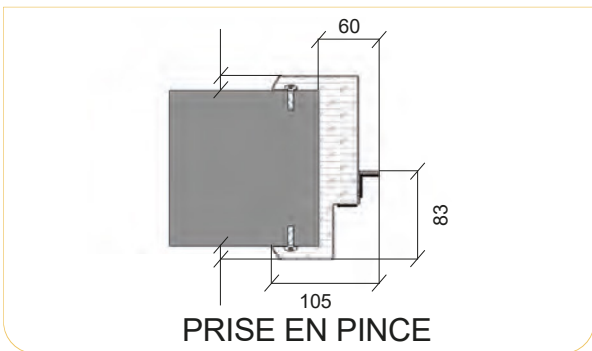

NB DE VANTAIL	PASSAGE LIBRE		RÉSERVATION		HORS TOUT	
	Largeur	Hauteur	Largeur	Hauteur	Largeur	Hauteur
1	X	Y	X + 155	Y + 60	X + 245	Y + 105
2	X	Y	X + 190	Y + 60	X + 280	Y + 105

FIXATIONS PAR TYPES DE POSE

Fixation non apparente des huisseries par un bouchon cache vis pour huisserie inox.

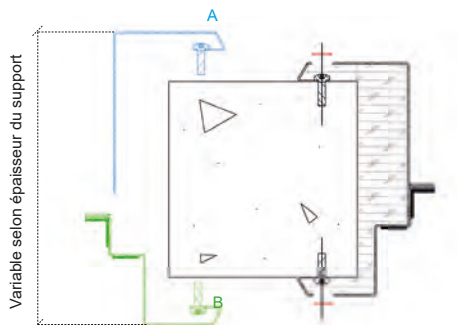

PRISE EN PINCE

La pose prise en pince est en 2 parties réglables, A et B afin de l'adapter aux différentes épaisseurs de supports.

CÔTES D'ENCOMBREMENTS (mm)

1 VANTAIL

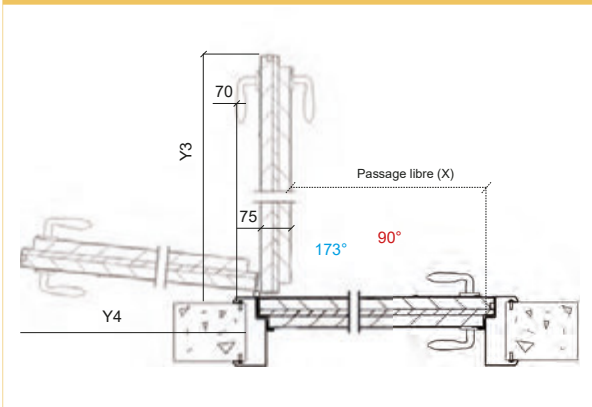

PASSAGE LIBRE	PORTE BLOQUÉE À :	
	90°	173°
X	$Y3 = X + 93$	$Y4 = X + 51$
800	893	851
900	993	951
1000	1093	1051

2 VANTAUX

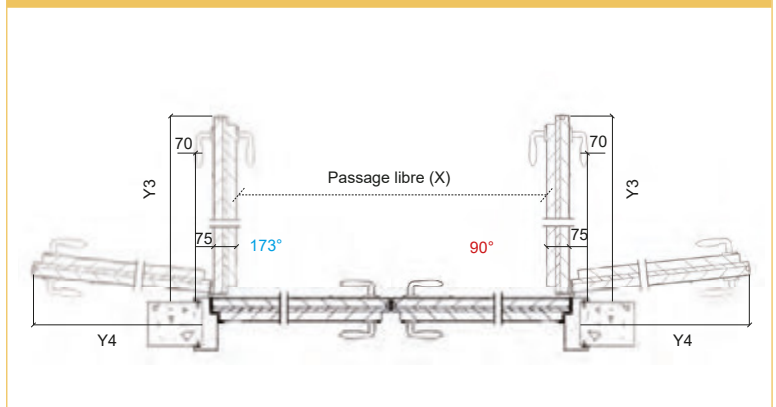

PASSAGE LIBRE	PORTE BLOQUÉE À :	
	90°	173°
X	$Y3 = X + 93$	$Y4 = X + 51$
1200	693	651
1400	793	751
1600	893	851

MONTAGE SUR DIFFERENTS SUPPORTS

MAÇONNERIE

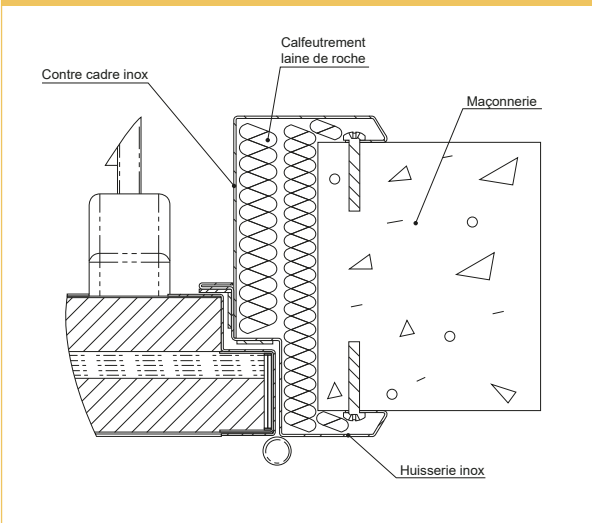

*Document non contractuel. SOMAFRAC se réserve le droit de modifier ses produits sans préavis.

1 VANTAIL

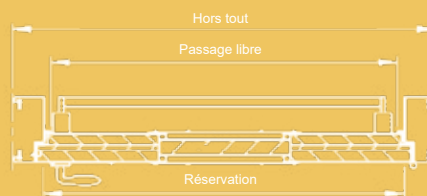
FINITION DU CADRE
TÔLE + FILM PVC BLANC OU LAQUÉ RAL 9010

Code Article	APPELLATION (mm)	PASSAGE LIBRE (Lxh) mm	SURFACE EN M2	HUISSERIE INOX 304
SPPO0011547	630 x 2040	600 x 2000	1,2	3 754 €
SPPO0011548	730 x 2040	700 x 2000	1,4	3 754 €
SPPO0011549	830 x 2040	800 x 2000	1,6	3 909 €
SPPO0011550	930 x 2040	900 x 2000	1,8	4 063 €
SPPO0011551	1030 x 2040	1000 x 2000	2	4 218 €

PLUS-VALUE POUR ÉPAISSEUR DE SUPPORT T > 150 à 200 mm

Code Article	APPELLATION (mm)	PASSAGE LIBRE (Lxh) mm	> 150 à 200 mm
SPPO0011552	630 x 2040	600 x 2000	169 €
SPPO0011553	730 x 2040	700 x 2000	173 €
SPPO0011554	830 x 2040	800 x 2000	177 €
SPPO0011555	930 x 2040	900 x 2000	180 €
SPPO0011556	1030 x 2040	1000 x 2000	184 €

PLUS-VALUE POUR ÉPAISSEUR DE SUPPORT > 200 à 250 m

Code Article	APPELLATION (mm)	PASSAGE LIBRE (Lxh) mm	> 200 à 250 mm
SPPO0011557	630 x 2040	600 x 2000	212 €
SPPO0011558	730 x 2040	700 x 2000	216 €
SPPO0011559	830 x 2040	800 x 2000	221 €
SPPO0011560	930 x 2040	900 x 2000	225 €
SPPO0011561	1030 x 2040	1000 x 2000	230 €

APPELLATION* : basée sur votre référence «fond de feuillure bois»

De multiples possibilités de finitions de vantail et d'hubriserie (Page 96 du tarif).



SCANNEZ ET DÉCOUVREZ
LA FICHE COMMERCIALE
ET TECHNIQUE



OPTIONS

CODE ARTICLE	DÉNOMINATION	PRIX UNITAIRE
SPPO0011562	Fermeture à clef (canon européen)	108 €
SPPO0011563	Verrou à voyant	130 €
SPPO0011564	Ferme porte bras à compas	324 €
SPPO0011565	anti-panique (1 vantail)	584 €
SPPO0011566	Oculus Ei2-60	2052 €

TEMPS DE POSE ESTIMATIF (2 personnes)

1 VANTAIL



2 VANTAUX



Les portes sont à poser de préférence sur un support fini.
Faire l'étanchéité autour du cadre et contre cadre.



SCANNEZ ET DÉCOUVREZ
LA FICHE COMMERCIALE
ET TECHNIQUE





APPLICATION

Un bloc porte séparant des locaux (salles de travail, couloirs, bureaux, ou autre) de températures positives voisines, spécialement conçu pour tous types de locaux...

+ PRODUITS

- Des lignes épurées et des matériaux nobles au service de l'esthétisme
- Du standard au sur mesure
- Une résistance aux produits lessiviels et un entretien facile
- Une personnalisation développée avec des multiples options
- Une conformité aux normes alimentaires et de sécurité

CARACTÉRISTIQUES DU VANTAIL

- Ceinture de vantail aluminium alliage 6063, traitement T-5, de classe 20 adapté aux atmosphères marines, mixte et sévères.
- Finition anodisée 25µm argent.
- Âme : Densité 40-45kg/m3.
- Épaisseur du vantail 40 mm.
- Finition : Tôle acier épaisseur 0,6 mm revêtu d'un film PVC blanc (anti-reyures).
- EN OPTIONS :

Laqué blanc / Laqué couleur (standard SOMAFRAC)	OP-008
Polyester (Couleur sur demande)	OP-009
Inox 304 (sur 1 ou 2 faces)	OP-013
Coloris du vantail	Nuancier RAL

CARACTÉRISTIQUES DE L'HUISSERIE

- Huisserie aluminium alliage 6063, traitement T-5, de classe 20 adapté aux atmosphères marines, mixte et sévères.
- Finition anodisée 25µm argent.
- EN OPTIONS :

Aluminium laqué blanc / laqué couleur	OP-008
Coloris de l'huissierie	Nuancier RAL

ÉQUIPEMENT DE SÉRIE

N° FICHE

Béquille sur plaque de propreté contre coudé Inox 304	OP-..
Charnières Inox 304	OP-..
Serrure bec de canne	OP-..
Joint d'étanchéité à la jonction du vantail et du cadre	OP-..

RÉPARTITION DES VANTAUX

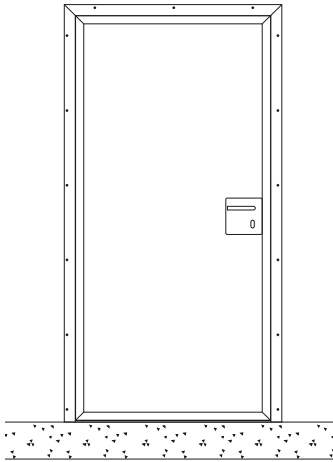

1 VANTAIL

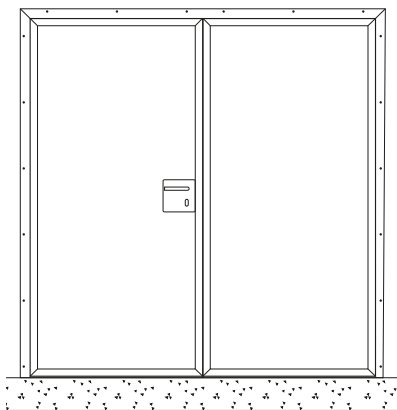

2 VANTAUX ÉGAUX

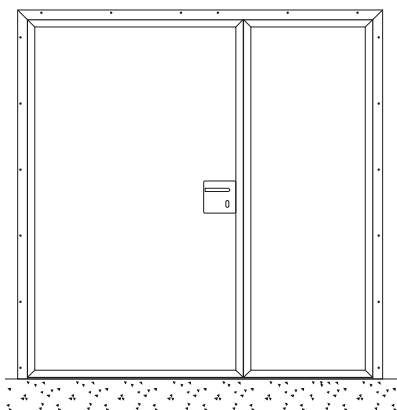

2 VANTAUX TIERCÉ

OPTIONS

N° Fiche

Oculus méthacrylate	OP-018
Oculus verre	OP-017
Fermeture à clef (canon européen)	OP-015
Bouton moleté	OP-015
Verrou à voyant	OP-015
Ferme porte bras à compas	OP-016
Ferme porte bras à glissière	OP-016
Barre anti-panique (1 ou 2 vantaux)	OP-023
Grille de ventilation 500 x 250 mm	OP-021
Balai racleur	OP-022
Passage pour rail	OP-020
Protection basse (Inox, Alu damé, Polyéthylène)	OP-019
Autres	Sur demande

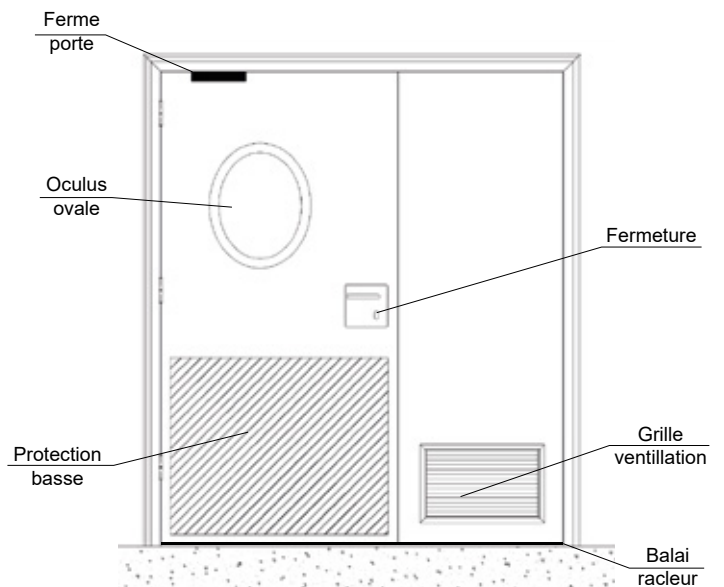

FERRAGE

DROITE POUSSANTE /
GAUCHE TIRANTE

GAUCHE POUSSANTE /
DROITE TIRANTE

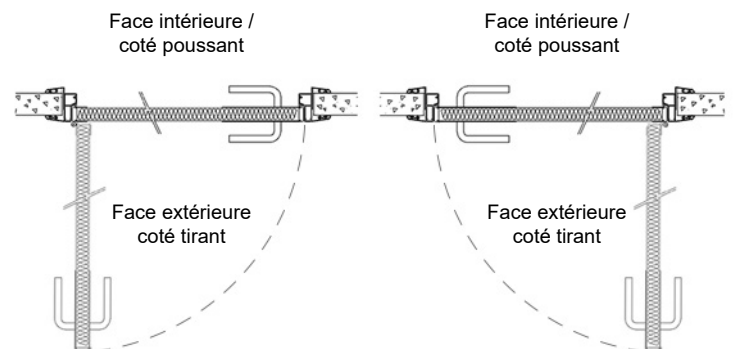

TYPES DE CÔTES

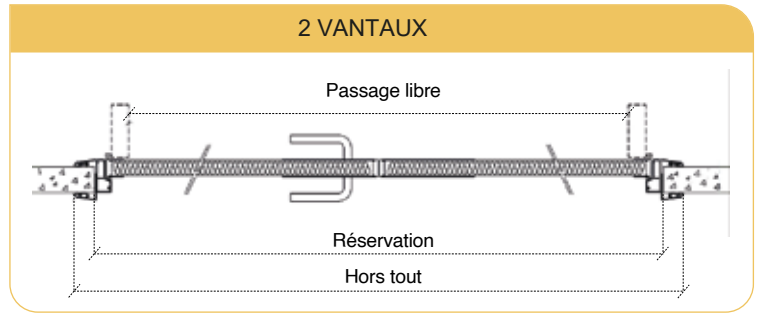
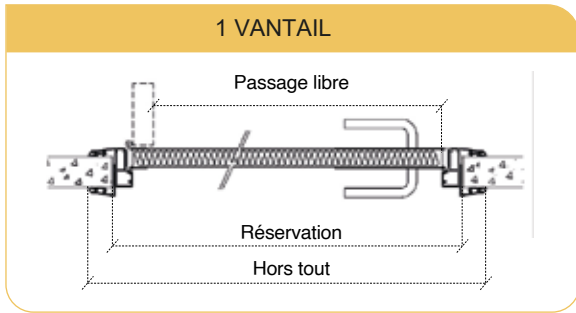

DIMENSIONS PAR TYPES DE POSE HUISSERIE ALUMINIUM (mm)

TYPES DE POSES

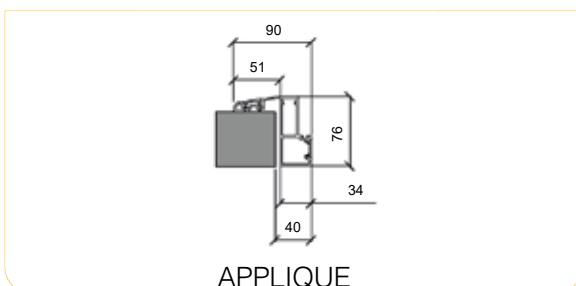
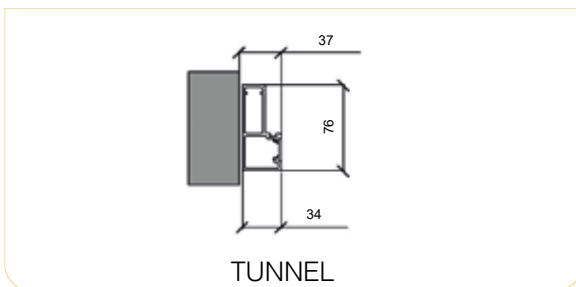
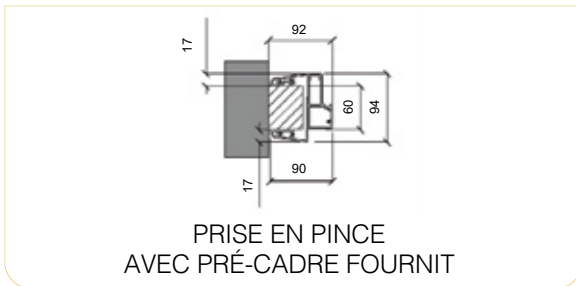
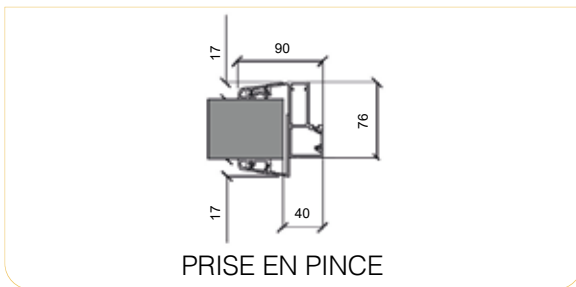

NB DE VANTAIL	PASSAGE LIBRE		RÉSERVATION		HORS TOUT	
	Largeur	Hauteur	Largeur	Hauteur	Largeur	Hauteur

1	X	Y	X + 120	Y + 40	X + 220	Y + 90
---	---	---	---------	--------	---------	--------

2	X	Y	X + 160	Y + 40	X + 260	Y + 90
---	---	---	---------	--------	---------	--------

NB DE VANTAIL	PASSAGE LIBRE		RÉSERVATION		HORS TOUT	
	Largeur	Hauteur	Largeur	Hauteur	Largeur	Hauteur

1	X	Y	X + 224	Y + 92	X + 220	Y + 90
---	---	---	---------	--------	---------	--------

2	X	Y	X + 264	Y + 92	X + 260	Y + 90
---	---	---	---------	--------	---------	--------

NB DE VANTAIL	PASSAGE LIBRE		RÉSERVATION		HORS TOUT	
	Largeur	Hauteur	Largeur	Hauteur	Largeur	Hauteur

1	X	Y	X + 114	Y + 37	X + 110	Y + 35
---	---	---	---------	--------	---------	--------

2	X	Y	X + 154	Y + 37	X + 150	Y + 35
---	---	---	---------	--------	---------	--------

NB DE VANTAIL	PASSAGE LIBRE		RÉSERVATION		HORS TOUT	
	Largeur	Hauteur	Largeur	Hauteur	Largeur	Hauteur

1	X	Y	X + 120	Y + 40	X + 220	Y + 90
---	---	---	---------	--------	---------	--------

2	X	Y	X + 160	Y + 40	X + 260	Y + 90
---	---	---	---------	--------	---------	--------

DIMENSIONS PAR TYPES DE POSE HUISSERIE INOX (mm)

TYPES DE POSES

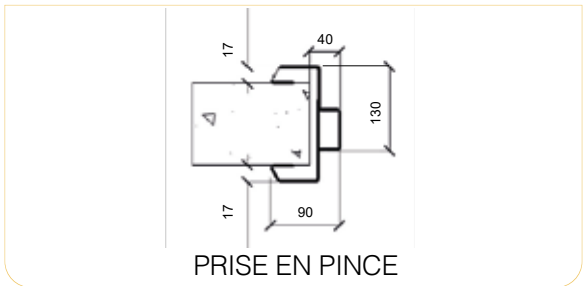

PRISE EN PINCE

NB DE VANTAIL	PASSAGE LIBRE		RÉSERVATION		HORS TOUT	
	Largeur	Hauteur	Largeur	Hauteur	Largeur	Hauteur
1	X	Y	X + 115	Y + 40	X + 215	Y + 90
2	X	Y	X + 150	Y + 40	X + 250	Y + 90

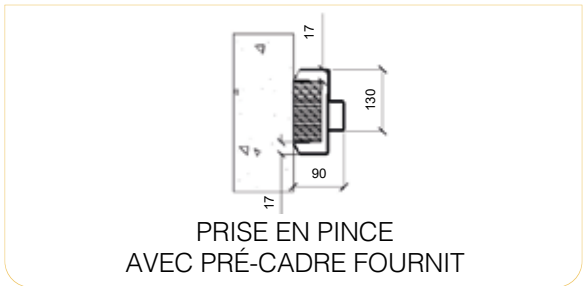

PRISE EN PINCE AVEC PRÉ-CADRE FOURNIT

NB DE VANTAIL	PASSAGE LIBRE		RÉSERVATION		HORS TOUT	
	Largeur	Hauteur	Largeur	Hauteur	Largeur	Hauteur
1	X	Y	X + 221	Y + 93	X + 215	Y + 90
2	X	Y	X + 256	Y + 93	X + 250	Y + 90



SCANNEZ ET DÉCOUVREZ
LA FICHE COMMERCIALE
ET TECHNIQUE



FIXATIONS PAR TYPES DE POSE

Fixation non apparente des huisseries par une baguette cache vis pour huisserie aluminium.

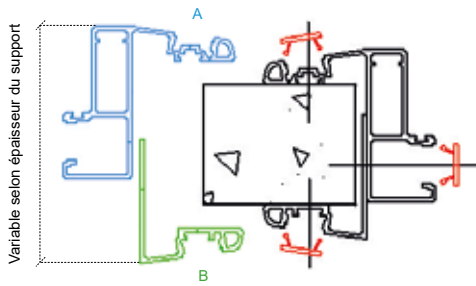

PRISE EN PINCE

La pose prise en pince est en 2 parties réglables, A et B de l'adapter aux différentes épaisseurs de supports.

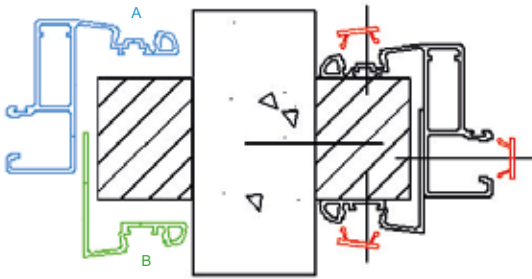

PRISE EN PINCE AVEC PRÉCADRE

La pose prise en pince est en 2 parties réglables, A et B de le monter sur un précadre en polyéthylène fourni.

afin

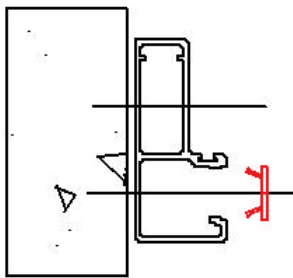

TUNNEL

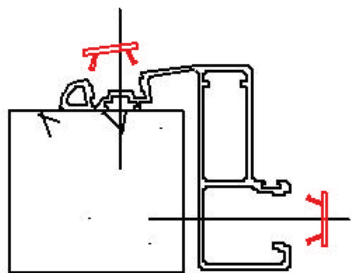

APPLIQUE

CÔTES D'ENCOMBREMENTS (mm)

1 VANTAUX

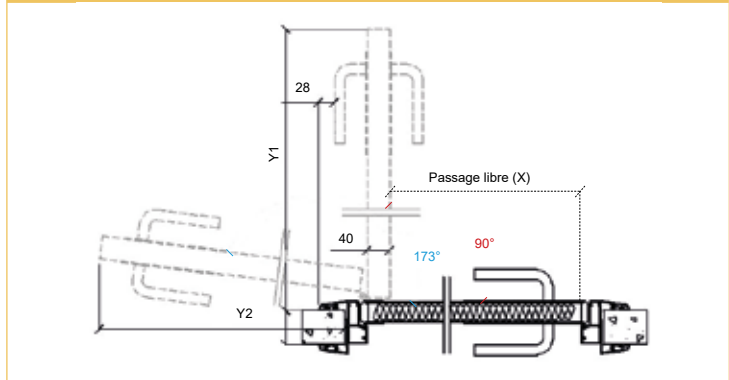

PASSAGE LIBRE	PORTE BLOQUÉE À :	
	90°	173°
X	$Y1 = X + 91$	$Y2 = X + 44$
800	891	844
900	991	944
1000	1091	1044

2 VANTAUX

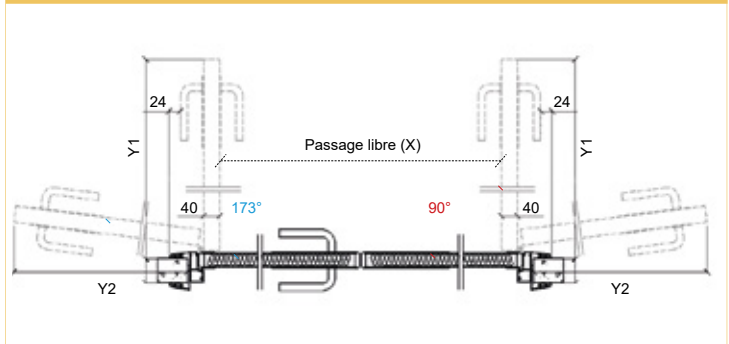

PASSAGE LIBRE	PORTE BLOQUÉE À :	
	90°	173°
X	$Y1 = X + 91$	$Y2 = X + 44$
1200	691	644
1400	791	744
1600	891	844

*Document non contractuel. SOMAFRAC se réserve le droit de modifier ses produits sans préavis.

1 VANTAIL

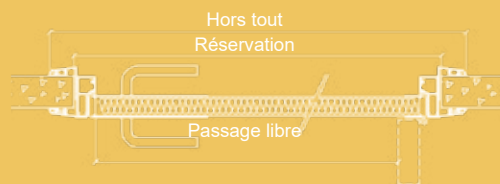

FINITION DU VANTAIL TÔLE + FILM PVC BLANC OU LAQUÉ RAL 9010

Code Article	APPELLATION (mm)	PASSAGE LIBRE (Lxh) mm	SURFACE EN M2	HUISSERIE ALUMINIUM ANODISÉ OU LAQUÉ BLANC
SPPO0011269	630 x 2040	600 x 2000	1,2	1663 €
SPPO0011270	730 x 2040	700 x 2000	1,4	1713 €
SPPO0011271	830 x 2040	800 x 2000	1,6	1767 €
SPPO0011272	930 x 2040	900 x 2000	1,8	1808 €
SPPO0011273	1030 x 2040	1000 x 2000	2	1931 €

Code Article	APPELLATION (mm)	PASSAGE LIBRE (Lxh) mm	SURFACE EN M2	HUISSERIE INOX 304
SPPO0011274	630 x 2040	600 x 2000	1,2	2016 €
SPPO0011275	730 x 2040	700 x 2000	1,4	2078 €
SPPO0011276	830 x 2040	800 x 2000	1,6	2145 €
SPPO0011277	930 x 2040	900 x 2000	1,8	2196 €
SPPO0011278	1030 x 2040	1000 x 2000	2	2350 €

PLUS-VALUE POUR ÉPAISSEUR DE SUPPORT > 150 à 200 mm

Code Article	APPELLATION (mm)	PASSAGE LIBRE (Lxh) mm	> 150 à 200 mm
SPPO0011297	630 x 2040	600 x 2000	169 €
SPPO0011298	730 x 2040	700 x 2000	173 €
SPPO0011299	830 x 2040	800 x 2000	177 €
SPPO0011300	930 x 2040	900 x 2000	180 €
SPPO0011301	1030 x 2040	1000 x 2000	184 €

PLUS-VALUE POUR ÉPAISSEUR DE SUPPORT > 200 à 250 m

Code Article	APPELLATION (mm)	PASSAGE LIBRE (Lxh) mm	> 200 à 250 mm
SPPO0011311	630 x 2040	600 x 2000	212 €
SPPO0011312	730 x 2040	700 x 2000	216 €
SPPO0011313	830 x 2040	800 x 2000	221 €
SPPO0011314	930 x 2040	900 x 2000	225 €
SPPO0011315	1030 x 2040	1000 x 2000	230 €

APPELLATION* : basée sur votre référence «fond de feuillure bois»

🔑 De multiples possibilités de finitions de vantail et d'hubriserie (Page 96 du tarif).

2 VANTAUX

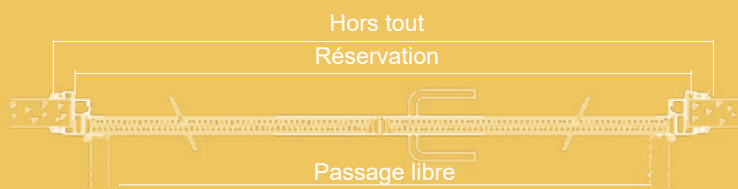

FINITION DU VANTAIL

TÔLE + FILM PVC BLANC OU LAQUÉ RAL 9010

Code Article	APPELLATION (mm)	PASSAGE LIBRE (Lxh) mm	SURFACE EN M2	HUISSERIE ALUMINIUM ANODISÉ OU LAQUÉ BLANC
SPPO0011279	1260 x 2040	1200 x 2000	2,4	2603 €
SPPO0011280	1360 x 2040	1300 x 2000	2,6	2603 €
SPPO0011281	1460 x 2040	1400 x 2000	2,8	2665 €
SPPO0011282	1560 x 2040	1500 x 2000	3	2728 €
SPPO0011283	1660 x 2040	1600 x 2000	3,2	2797 €
SPPO0011284	1760 x 2040	1700 x 2000	3,4	2860 €
SPPO0011285	1860 x 2040	1800 x 2000	3,6	2860 €
SPPO0011286	1960 x 2040	1900 x 2000	3,8	3052 €
SPPO0011287	2060 x 2040	2000 x 2000	4	3052 €

Code Article	APPELLATION (mm)	PASSAGE LIBRE (Lxh) mm	SURFACE EN M2	HUISSERIE INOX 304
SPPO0011288	1260 x 2040	1200 x 2000	2,4	3190 €
SPPO0011289	1360 x 2040	1300 x 2000	2,6	3190 €
SPPO0011290	1460 x 2040	1400 x 2000	2,8	3268 €
SPPO0011291	1560 x 2040	1500 x 2000	3	3347 €
SPPO0011292	1660 x 2040	1600 x 2000	3,2	3433 €
SPPO0011293	1760 x 2040	1700 x 2000	3,4	3511 €
SPPO0011294	1860 x 2040	1800 x 2000	3,6	3511 €
SPPO0011295	1960 x 2040	1900 x 2000	3,8	3752 €
SPPO0011296	2060 x 2040	2000 x 2000	4	3752 €



SCANNEZ ET DÉCOUVREZ
LA FICHE COMMERCIALE
ET TECHNIQUE



PLUS-VALUE POUR ÉPAISSEUR DE SUPPORT > 150 à 200 mm

Code Article	APPELLATION (mm)	PASSAGE LIBRE (Lxh) mm	> 150 à 200 mm
SPPO0011302	1260 x 2040	1200 x 2000	191 €
SPPO0011303	1360 x 2040	1300 x 2000	195 €
SPPO0011304	1460 x 2040	1400 x 2000	199 €
SPPO0011305	1560 x 2040	1500 x 2000	202 €
SPPO0011306	1660 x 2040	1600 x 2000	206 €
SPPO0011307	1760 x 2040	1700 x 2000	210 €
SPPO0011308	1860 x 2040	1800 x 2000	213 €
SPPO0011309	1960 x 2040	1900 x 2000	217 €
SPPO0011310	2060 x 2040	2000 x 2000	221 €

PLUS-VALUE POUR ÉPAISSEUR DE SUPPORT > 200 à 250 m

Code Article	APPELLATION (mm)	PASSAGE LIBRE (Lxh) mm	> 200 à 250 mm
SPPO0011316	1260 x 2040	1200 x 2000	239 €
SPPO0011317	1360 x 2040	1300 x 2000	244 €
SPPO0011318	1460 x 2040	1400 x 2000	248 €
SPPO0011319	1560 x 2040	1500 x 2000	253 €
SPPO0011320	1660 x 2040	1600 x 2000	258 €
SPPO0011321	1760 x 2040	1700 x 2000	262 €
SPPO0011322	1860 x 2040	1800 x 2000	267 €
SPPO0011323	1960 x 2040	1900 x 2000	271 €
SPPO0011324	2060 x 2040	2000 x 2000	276 €

APPELLATION* : basée sur votre référence «fond de feuillure bois»

🔗 De multiples possibilités de finitions de vantail et d'hubriserie (Page 96 du tarif).



SCANNEZ ET DÉCOUVREZ
LA FICHE COMMERCIALE
ET TECHNIQUE



OPTIONS

CODE ARTICLE	DÉNOMINATION	PRIX UNITAIRE
SPPO0011325	Oculus méthacrylate ovale 350 x 450 mm (standard)	216 €
SPPO0011326	Oculus verre 33.2 rect. 300 x 400 mm (cadre alu)	692 €
SPPO0011327	Fermeture à clef (canon européen)	65 €
SPPO0011328	Bouton moleté	130 €
SPPO0011329	Verrou à voyant	130 €
SPPO0011330	Ferme porte bras à compas	216 €
SPPO0011331	Ferme porte bras à glissière	605 €
SPPO0011332	Barre anti-panique (1 vantail)	584 €
SPPO0011333	Barre anti-panique (2 vantaux)	1 188 €
SPPO0011334	Grille de ventilation 500 x 250 mm	432 €
SPPO0011335	Balai racleur	108 €
SPPO0011336	Passage pour rail	346 €
	Protection basse (choix possible : Inox, Aluminium damé, Polyéthylène)	Voir page 96
	Autres options nous consulter	Sur demande
	Porte clefs SOMAFRAC 	Offert

TEMPS DE POSE ESTIMATIF (2 personnes)

1 VANTAIL



2 VANTAUX



Les portes sont à poser de préférence sur un support fini.
Faire l'étanchéité autour du cadre et contre cadre.



APPLICATION

Un bloc porte séparant des locaux (salles de travail, couloirs, bureaux, ou autre) de températures positives voisines, spécialement conçu pour tous types de locaux.

+ PRODUITS

- Des lignes épurées et des matériaux nobles au service de l'esthétisme
- Du standard au sur mesure
- Une résistance aux produits lessiviels et un entretien facile
- Une personnalisation développée avec des multiples options
- Une conformité aux normes alimentaires et de sécurité

CARACTÉRISTIQUES DU VANTAIL

- Âme : Constitué de deux plaques de 4 mm de polypropylène et injecté de mousse Densité 40-45kg/m³.
- Épaisseur du vantail 40 mm.
- Finition : Plaque de polypropylène blanc.

CARACTÉRISTIQUES DE L'HUISSERIE

- Huisserie : aluminium alliage 6063, traitement T-5, de classe 20 adapté aux atmosphères marines, mixte et sévères.
- Fixation : anodisée 25µm argent.
- EN OPTIONS :

Aluminium laqué blanc / laqué couleur	OP-008
Coloris de l'huissierie	Nuancier RAL



ÉQUIPEMENT DE SÉRIE

N° FICHE

Béquille sur plaque de propreté contre coudé Inox 304	OP-..
Charnières Inox 304	OP-..
Serrure bec de canne	OP-..
Joint d'étanchéité à la jonction du vantail et du cadre	OP-..

RÉPARTITION DES VANTAUX

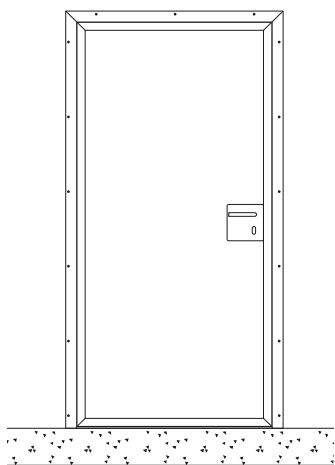

1 VANTAIL

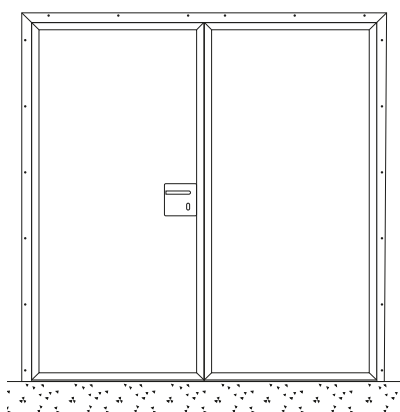

2 VANTAUX ÉGAUX

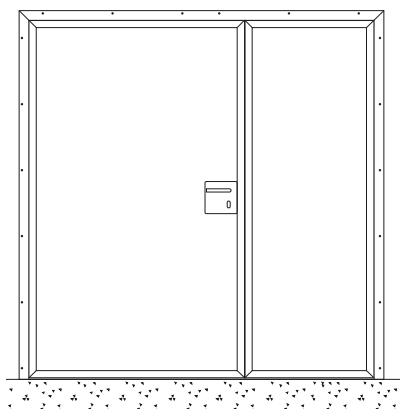

2 VANTAUX TIERCÉ

OPTIONS

N° Fiche

Oculus méthacrylate	OP-018
Oculus verre	OP-017
Fermeture à clef (canon européen)	OP-015
Bouton moleté	OP-015
Verrou à voyant	OP-015
Ferme porte bras à compas	OP-016
Ferme porte bras à glissière	OP-016
Barre anti-panique (1 ou 2 vantaux)	OP-023
Grille de ventilation 500 x 250 mm	OP-021
Balai racleur	OP-022
Passage pour rail	OP-020
Protection basse (Inox, Alu damé, Polyéthylène)	OP-019
Autres	Sur demande

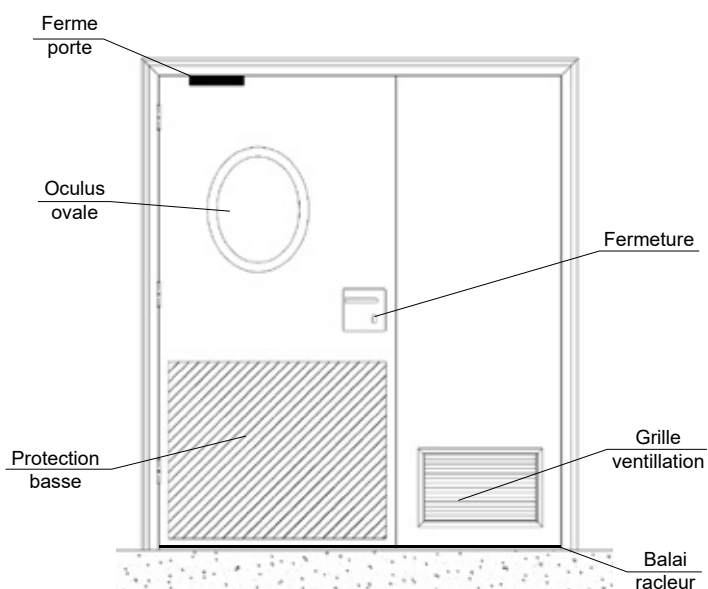

FERRAGE

DROITE POUSSANTE /
GAUCHE TIRANTE

GAUCHE POUSSANTE /
DROITE TIRANTE

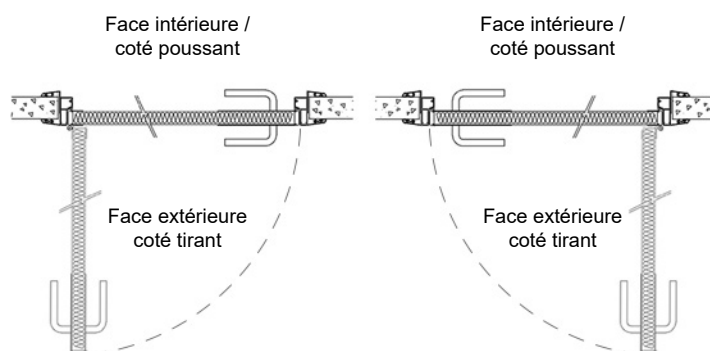

TYPES DE CÔTES

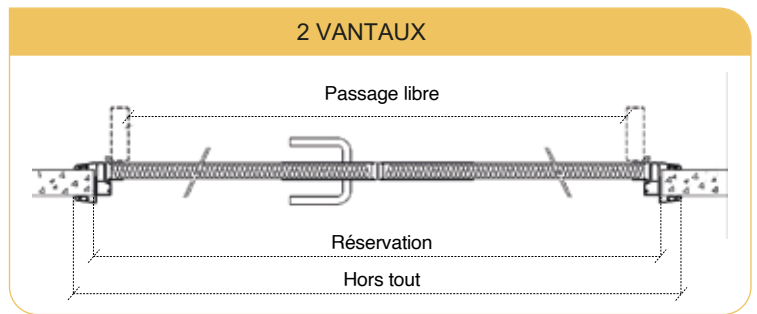
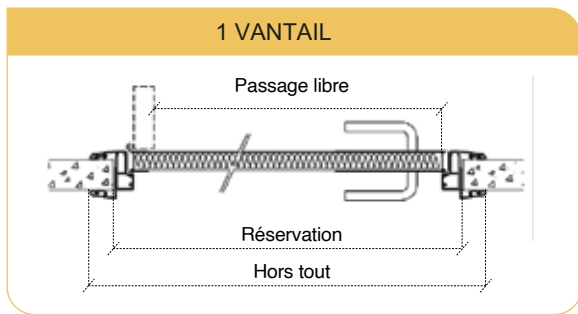

DIMENSIONS PAR TYPES DE POSE HUISSERIE ALUMINIUM (mm)

TYPES DE POSES

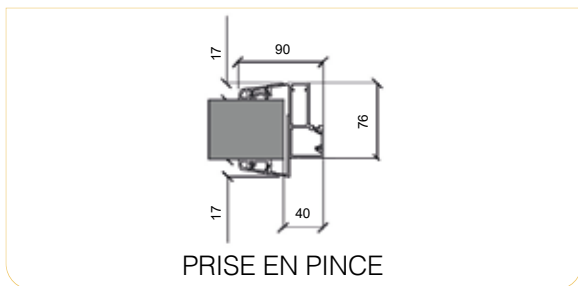

NB DE VANTAIL	PASSAGE LIBRE		RÉSERVATION		HORS TOUT	
	Largeur	Hauteur	Largeur	Hauteur	Largeur	Hauteur
1	X	Y	X + 120	Y + 40	X + 220	Y + 90
2	X	Y	X + 160	Y + 40	X + 260	Y + 90

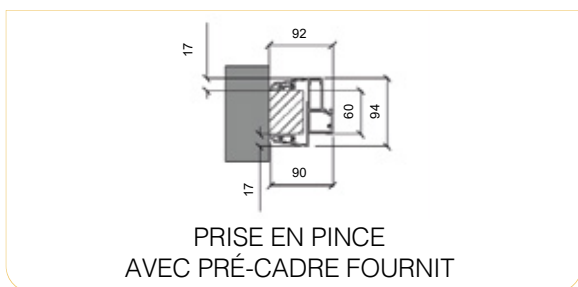

NB DE VANTAIL	PASSAGE LIBRE		RÉSERVATION		HORS TOUT	
	Largeur	Hauteur	Largeur	Hauteur	Largeur	Hauteur
1	X	Y	X + 224	Y + 92	X + 220	Y + 90
2	X	Y	X + 264	Y + 92	X + 260	Y + 90

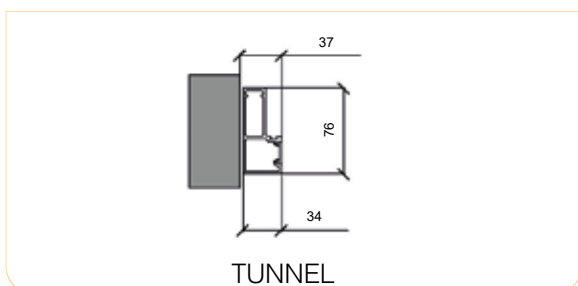

NB DE VANTAIL	PASSAGE LIBRE		RÉSERVATION		HORS TOUT	
	Largeur	Hauteur	Largeur	Hauteur	Largeur	Hauteur
1	X	Y	X + 114	Y + 37	X + 110	Y + 35
2	X	Y	X + 154	Y + 37	X + 150	Y + 35

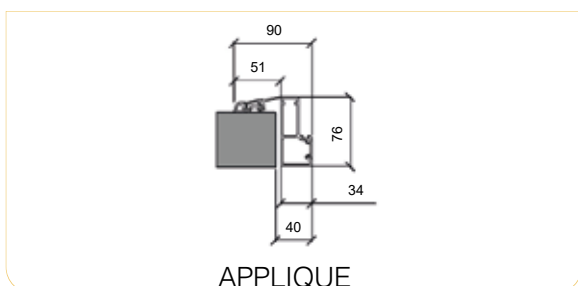

NB DE VANTAIL	PASSAGE LIBRE		RÉSERVATION		HORS TOUT	
	Largeur	Hauteur	Largeur	Hauteur	Largeur	Hauteur
1	X	Y	X + 120	Y + 40	X + 220	Y + 90
2	X	Y	X + 160	Y + 40	X + 260	Y + 90

DIMENSIONS PAR TYPES DE POSE HUISSERIE INOX (mm)

TYPES DE POSES

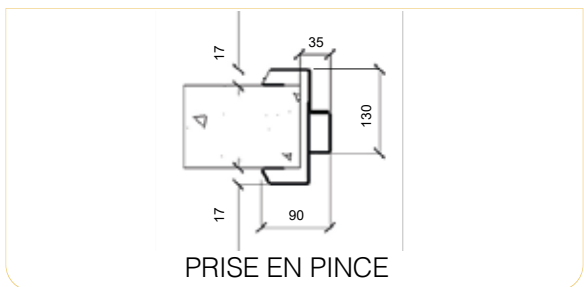

NB DE VANTAIL	PASSAGE LIBRE		RÉSERVATION		HORS TOUT	
	Largeur	Hauteur	Largeur	Hauteur	Largeur	Hauteur
1	X	Y	X + 95	Y + 35	X + 171	Y + 68
2	X	Y	X + 130	Y + 35	X + 206	Y + 68

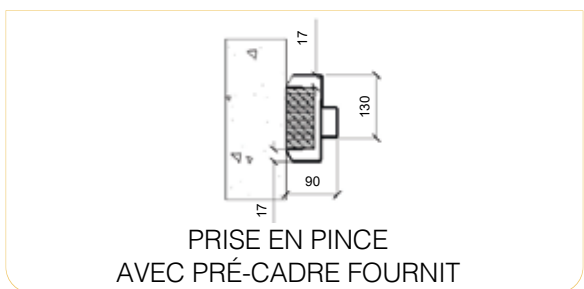

NB DE VANTAIL	PASSAGE LIBRE		RÉSERVATION		HORS TOUT	
	Largeur	Hauteur	Largeur	Hauteur	Largeur	Hauteur
1	X	Y	X + 175	Y + 70	X + 171	Y + 68
2	X	Y	X + 210	Y + 70	X + 206	Y + 68



SCANNEZ ET DÉCOUVREZ
**LA FICHE COMMERCIALE
ET TECHNIQUE**



FIXATIONS PAR TYPES DE POSE

Fixation non apparente des huisseries par une baguette cache vis pour huisserie aluminium.

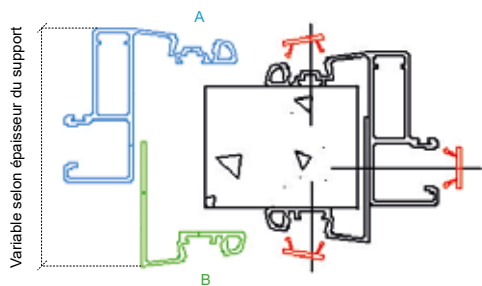

PRISE EN PINCE

La pose prise en pince est en 2 parties réglables, A et B de l'adapter aux différentes épaisseurs de supports.

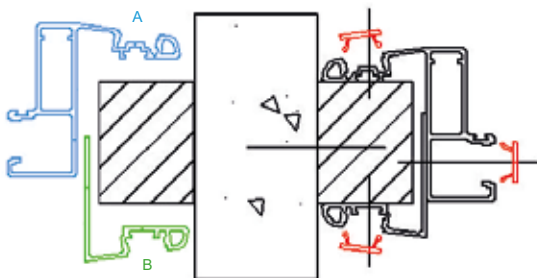

PRISE EN PINCE AVEC PRÉCADRE

La pose prise en pince est en 2 parties réglables, A et B de le monter sur un précadre en polyéthylène fourni.

afin

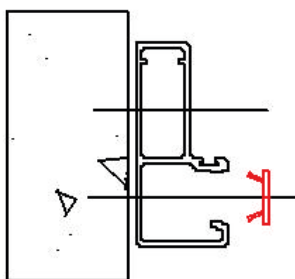

TUNNEL

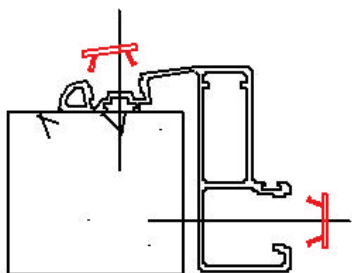

APPLIQUE

CÔTES D'ENCOMBREMENTS (mm)

1 VANTAUX

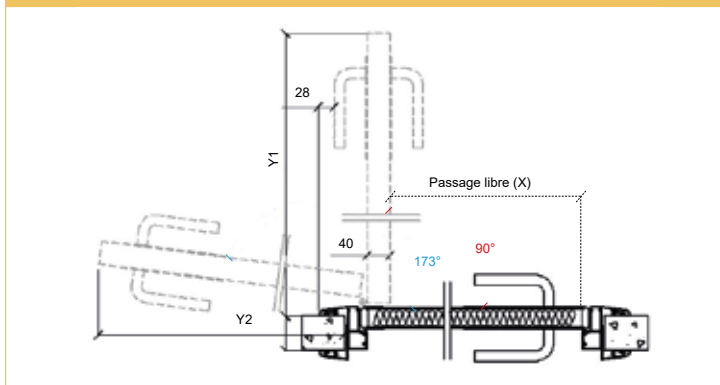

PASSAGE LIBRE	PORTE BLOQUÉE À :	
	90°	173°
X	$Y1 = X + 91$	$Y2 = X + 44$
800	891	844
900	991	944
1000	1091	1044

2 VANTAUX

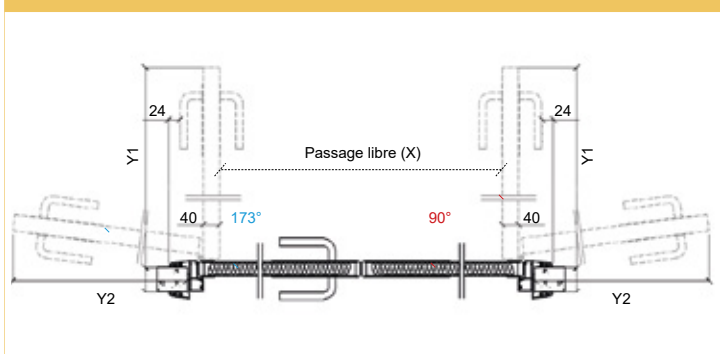

PASSAGE LIBRE	PORTE BLOQUÉE À :	
	90°	173°
X	$Y1 = X + 91$	$Y2 = X + 44$
1200	691	644
1400	791	744
1600	891	844

*Document non contractuel. SOMAFRAC se réserve le droit de modifier ses produits sans préavis.

1 VANTAIL

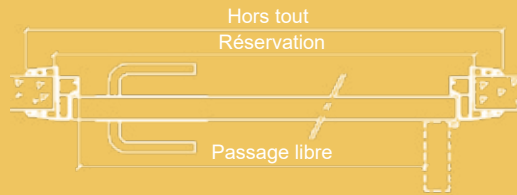
FINITION DU VANTAIL
POLYPROPYLENE BLANC

Code Article	APPELLATION (mm)	PASSAGE LIBRE (Lxh) mm	SURFACE EN M2	HUISSERIE ALUMINIUM ANODISÉ OU LAQUÉ BLANC
SPPO0011387	630 x 2040	600 x 2000	1,2	2445 €
SPPO0011388	730 x 2040	700 x 2000	1,4	2622 €
SPPO0011389	830 x 2040	800 x 2000	1,6	2803 €
SPPO0011390	930 x 2040	900 x 2000	1,8	2981 €
SPPO0011391	1030 x 2040	1000 x 2000	2	3238 €

Code Article	APPELLATION (mm)	PASSAGE LIBRE (Lxh) mm	SURFACE EN M2	HUISSERIE INOX 304
SPPO0011392	630 x 2040	600 x 2000	1,2	2993 €
SPPO0011393	730 x 2040	700 x 2000	1,4	3214 €
SPPO0011394	830 x 2040	800 x 2000	1,6	3441 €
SPPO0011395	930 x 2040	900 x 2000	1,8	3663 €
SPPO0011396	1030 x 2040	1000 x 2000	2	3984 €

PLUS-VALUE POUR ÉPAISSEUR DE SUPPORT > 150 à 200 mm

Code Article	APPELLATION (mm)	PASSAGE LIBRE (Lxh) mm	> 150 à 200 mm
SPPO0011415	630 x 2040	600 x 2000	169 €
SPPO0011416	730 x 2040	700 x 2000	173 €
SPPO0011417	830 x 2040	800 x 2000	177 €
SPPO0011418	930 x 2040	900 x 2000	180 €
SPPO0011419	1030 x 2040	1000 x 2000	184 €

PLUS-VALUE POUR ÉPAISSEUR DE SUPPORT > 200 à 250 m

Code Article	APPELLATION (mm)	PASSAGE LIBRE (Lxh) mm	> 200 à 250 mm
SPPO0011429	630 x 2040	600 x 2000	212 €
SPPO0011430	730 x 2040	700 x 2000	216 €
SPPO0011431	830 x 2040	800 x 2000	221 €
SPPO0011432	930 x 2040	900 x 2000	225 €
SPPO0011433	1030 x 2040	1000 x 2000	230 €

APPELLATION* : basée sur votre référence «fond de feuillure bois»

🔗 De multiples possibilités de finitions de vantail et d'hubriserie (Page 96 du tarif).

2 VANTAUX

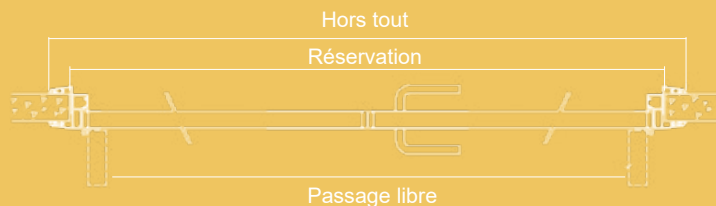

FINITION DU VANTAIL

POLYPROPYLENE BLANC

Code Article	APPELLATION (mm)	PASSAGE LIBRE (Lxh) mm	SURFACE EN M2	HUISSERIE ALUMINIUM ANODISÉ OU LAQUÉ BLANC
SPPO0011397	1260 x 2040	1200 x 2000	2,4	4346 €
SPPO0011398	1360 x 2040	1300 x 2000	2,6	4346 €
SPPO0011399	1460 x 2040	1400 x 2000	2,8	4747 €
SPPO0011400	1560 x 2040	1500 x 2000	3	4747 €
SPPO0011401	1660 x 2040	1600 x 2000	3,2	5149 €
SPPO0011402	1760 x 2040	1700 x 2000	3,4	5149 €
SPPO0011403	1860 x 2040	1800 x 2000	3,6	5320 €
SPPO0011404	1960 x 2040	1900 x 2000	3,8	5538 €
SPPO0011405	2060 x 2040	2000 x 2000	4	5538 €

Code Article	APPELLATION (mm)	PASSAGE LIBRE (Lxh) mm	SURFACE EN M2	HUISSERIE INOX 304
SPPO0011406	1260 x 2040	1200 x 2000	2,4	5369 €
SPPO0011407	1360 x 2040	1300 x 2000	2,6	5369 €
SPPO0011408	1460 x 2040	1400 x 2000	2,8	5871 €
SPPO0011409	1560 x 2040	1500 x 2000	3	5871 €
SPPO0011410	1660 x 2040	1600 x 2000	3,2	6373 €
SPPO0011411	1760 x 2040	1700 x 2000	3,4	6373 €
SPPO0011412	1860 x 2040	1800 x 2000	3,6	6587 €
SPPO0011413	1960 x 2040	1900 x 2000	3,8	6859 €
SPPO0011414	2060 x 2040	2000 x 2000	4	6859 €



SCANNEZ ET DÉCOUVREZ
LA FICHE COMMERCIALE
ET TECHNIQUE



PLUS-VALUE POUR ÉPAISSEUR DE SUPPORT > 150 à 200 mm

Code Article	APPELLATION (mm)	PASSAGE LIBRE (Lxh) mm	> 150 à 200 mm
SPPO0011420	1260 x 2040	1200 x 2000	191 €
SPPO0011421	1360 x 2040	1300 x 2000	195 €
SPPO0011422	1460 x 2040	1400 x 2000	199 €
SPPO0011423	1560 x 2040	1500 x 2000	202 €
SPPO0011424	1660 x 2040	1600 x 2000	206 €
SPPO0011425	1760 x 2040	1700 x 2000	210 €
SPPO0011426	1860 x 2040	1800 x 2000	213 €
SPPO0011427	1960 x 2040	1900 x 2000	217 €
SPPO0011428	2060 x 2040	2000 x 2000	221 €

PLUS-VALUE POUR ÉPAISSEUR DE SUPPORT > 200 à 250 m

Code Article	APPELLATION (mm)	PASSAGE LIBRE (Lxh) mm	> 200 à 250 mm
SPPO0011434	1260 x 2040	1200 x 2000	239 €
SPPO0011435	1360 x 2040	1300 x 2000	244 €
SPPO0011436	1460 x 2040	1400 x 2000	248 €
SPPO0011437	1560 x 2040	1500 x 2000	253 €
SPPO0011438	1660 x 2040	1600 x 2000	258 €
SPPO0011439	1760 x 2040	1700 x 2000	262 €
SPPO0011440	1860 x 2040	1800 x 2000	267 €
SPPO0011441	1960 x 2040	1900 x 2000	271 €
SPPO0011442	2060 x 2040	2000 x 2000	276 €

APPELLATION* : basée sur votre référence «fond de feuillure bois»

🔗 **De multiples possibilités de finitions de vantail et d'hubriserie (Page 96 du tarif).**



**SCANNEZ ET DÉCOUVREZ
LA FICHE COMMERCIALE
ET TECHNIQUE**



OPTIONS

CODE ARTICLE	DÉNOMINATION	PRIX UNITAIRE
SPPO0011443	Oculus méthacrylate ovale 350 x 450 mm (standard)	216 €
SPPO0011444	Oculus verre 33.2 rect. 300 x 400 mm (cadre alu)	692 €
SPPO0011445	Fermeture à clef (canon européen)	65 €
SPPO0011446	Bouton moleté	130 €
SPPO0011447	Verrou à voyant	130 €
SPPO0011448	Ferme porte bras à compas	216 €
SPPO0011449	Ferme porte bras à glissière	605 €
SPPO0011450	Barre anti-panique (1 vantail)	584 €
SPPO0011451	Barre anti-panique (2 vantaux)	1 188 €
SPPO0011452	Grille de ventilation 500 x 250 mm	432 €
SPPO0011453	Balai racleur	108 €
SPPO0011454	Passage pour rail	346 €
	Protection basse (choix possible : Inox, Aluminium damé, Polyéthylène)	Voir page 96
	Autres options nous consulter	Sur demande
	Porte clefs SOMAFRAC 	Offert

TEMPS DE POSE ESTIMATIF (2 personnes)

1 VANTAIL



2 VANTAUX



Les portes sont à poser de préférence sur un support fini.
Faire l'étanchéité autour du cadre et contre cadre.

SORTIE





APPLICATION

Un bloc porte séparant des locaux (salles de travail, couloirs, bureaux, ou autre) de températures positives voisines, spécialement conçu pour le passage du personnel et du petit matériel).

+ PRODUITS

- Des lignes épurées et des matériaux nobles au service de l'esthétisme
- Du standard au sur mesure
- Une résistance aux produits lessiviels et un entretien facile
- Une personnalisation développée avec des multiples options
- Une conformité aux normes alimentaires et de sécurité

CARACTÉRISTIQUES DU VANTAIL

- Huisserie : aluminium alliage 6063, traitement T-5, de classe 20 adapté aux atmosphères marines, mixte et sévères.
- Fixation : anodisée 25µm argent.
- Âme : Densité 40-45kg/m³.
- Épaisseur du vantail 40 mm.
- Finition : Tôle acier épaisseur 0,6 mm revêtu d'un film PVC blanc (anti-reyures).
- EN OPTIONS :

Laqué blanc / Laqué couleur (standard SOMAFRAC)	OP-008
Polyester (Couleur sur demande)	OP-009
Inox 304 (sur 1 ou 2 faces)	OP-013
Coloris du vantail	Nuancier RAL

CARACTÉRISTIQUES DE L'HUISSERIE

- Huisserie : aluminium alliage 6063, traitement T-5, de classe 20 adapté aux atmosphères marines, mixte et sévères.
- Fixation : anodisée 25µm argent.
- EN OPTIONS :

Aluminium laqué blanc / laqué couleur	OP-008
Coloris du vantail	Nuancier RAL

ÉQUIPEMENT DE SÉRIE

N° FICHE

Joint anti pince doigts	OP-..
Oculus méthacrylate	OP-..
Charnières	OP-..

RÉPARTITION DES VANTAUX

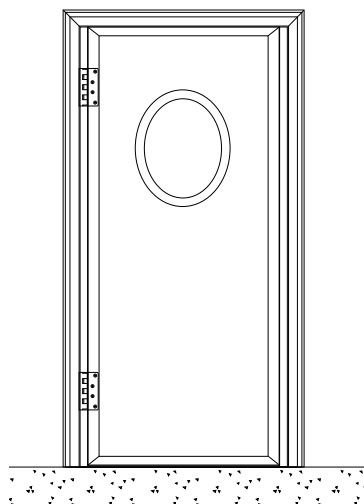

1 VANTAIL

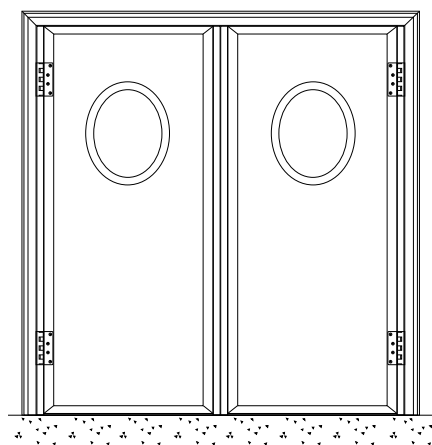

2 VANTAUX ÉGAUX

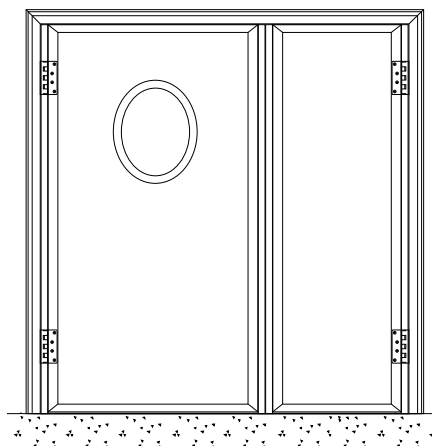

2 VANTAUX TIERCÉ

OPTIONS

N° Fiche

Oculus verre	OP-017
Plaque de poussée	OP-...
Ailes d'avion	OP-...
Grille de ventilation 500 x 250 mm	OP-021
Balai racleur	OP-022
Protection basse (Inox, Alu damé, Polyéthylène)	OP-019
Autres	Sur demande

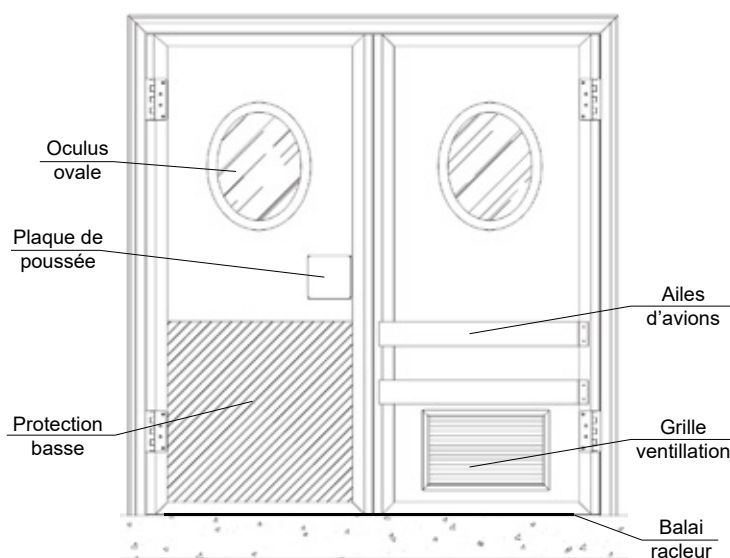

FERRAGE

GAUCHE

DROITE

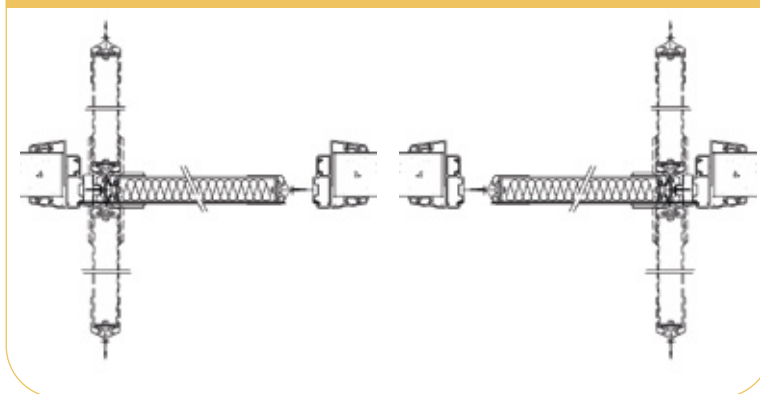

TYPES DE CÔTES

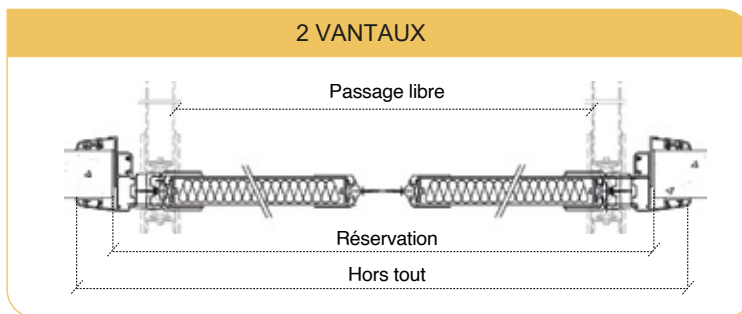
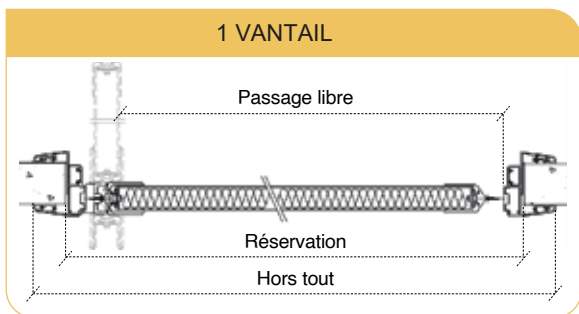

DIMENSIONS PAR TYPES DE POSE HUISSERIE ALUMINIUM (mm)

TYPES DE POSES

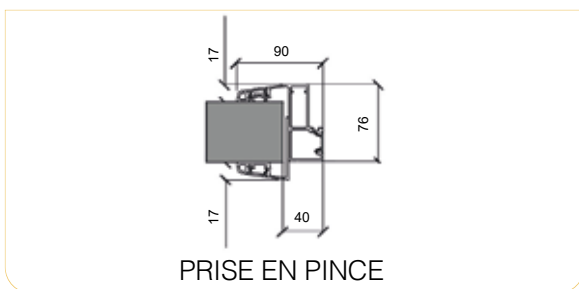

NB DE VANTAIL	PASSAGE LIBRE		RÉSERVATION		HORS TOUT	
	Largeur	Hauteur	Largeur	Hauteur	Largeur	Hauteur
1	X	Y	X + 135	Y + 40	X + 235	Y + 90
2	X	Y	X + 190	Y + 40	X + 290	Y + 90

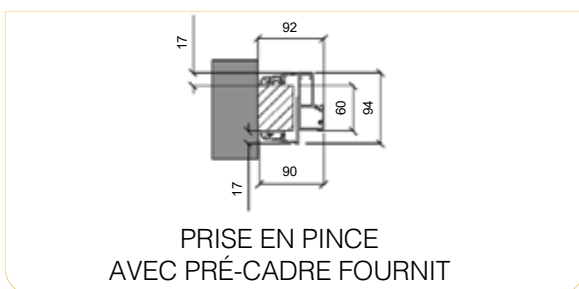

NB DE VANTAIL	PASSAGE LIBRE		RÉSERVATION		HORS TOUT	
	Largeur	Hauteur	Largeur	Hauteur	Largeur	Hauteur
1	X	Y	X + 239	Y + 92	X + 235	Y + 90
2	X	Y	X + 294	Y + 92	X + 290	Y + 90

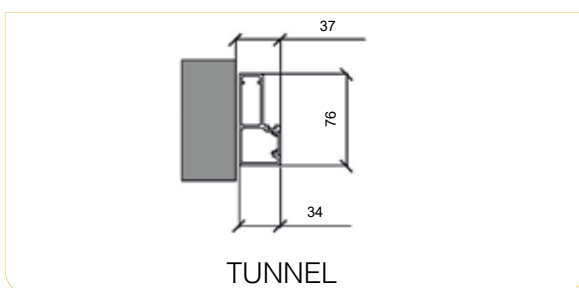

NB DE VANTAIL	PASSAGE LIBRE		RÉSERVATION		HORS TOUT	
	Largeur	Hauteur	Largeur	Hauteur	Largeur	Hauteur
1	X	Y	X + 129	Y + 37	X + 125	Y + 35
2	X	Y	X + 184	Y + 37	X + 180	Y + 35

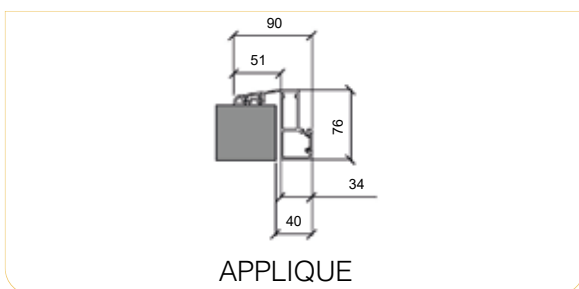

NB DE VANTAIL	PASSAGE LIBRE		RÉSERVATION		HORS TOUT	
	Largeur	Hauteur	Largeur	Hauteur	Largeur	Hauteur
1	X	Y	X + 135	Y + 40	X + 235	Y + 90
2	X	Y	X + 190	Y + 40	X + 290	Y + 90

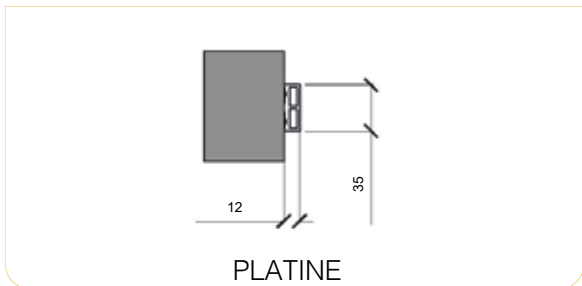

NB DE VANTAIL	PASSAGE LIBRE		RÉSERVATION		HORS TOUT	
	Largeur	Hauteur	Largeur	Hauteur	Largeur	Hauteur
1	X	Y	X + 66	Y + 0	X + 55	Y + 0
2	X	Y	X + 110	Y + 0	X + 110	Y + 0

DIMENSIONS PAR TYPES DE POSE HUISSERIE INOX (mm)

TYPES DE POSES

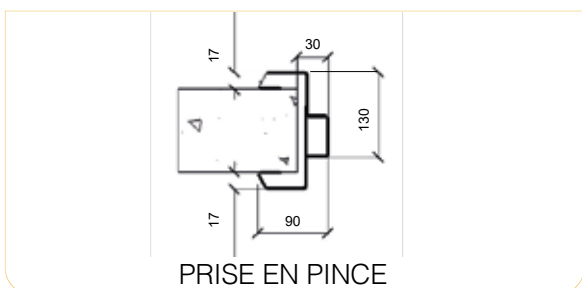

NB DE VANTAIL	PASSAGE LIBRE		RÉSERVATION		HORS TOUT	
	Largeur	Hauteur	Largeur	Hauteur	Largeur	Hauteur
1	X	Y	X + 125	Y + 35	X + 235	Y + 90
2	X	Y	X + 180	Y + 35	X + 290	Y + 90

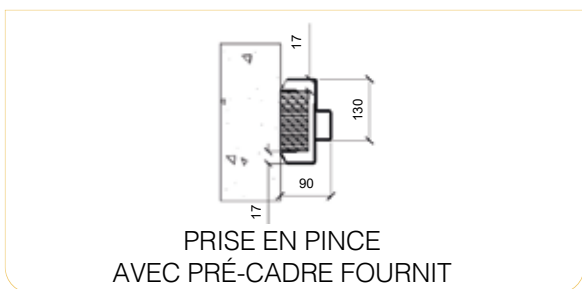

NB DE VANTAIL	PASSAGE LIBRE		RÉSERVATION		HORS TOUT	
	Largeur	Hauteur	Largeur	Hauteur	Largeur	Hauteur
1	X	Y	X + 239	Y + 92	X + 235	Y + 90
2	X	Y	X + 294	Y + 92	X + 290	Y + 90



SCANNEZ ET DÉCOUVREZ
LA FICHE COMMERCIALE
ET TECHNIQUE



FIXATIONS PAR TYPES DE POSE

FIXATIONS PAR TYPES DE POSE

Fixation non apparente des huisseries par une baguette cache vis pour huisserie aluminium.

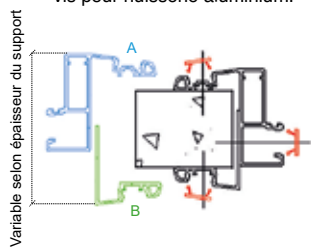

PRISE EN PINCE

La pose prise en pince est en 2 parties réglables, A et B afin de l'adapter aux différentes épaisseurs de supports.

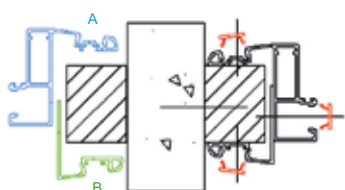

PRISE EN PINCE AVEC PRÉCADRE

La pose prise en pince est en 2 parties réglables, A et B afin de le monter sur un précadre en polyéthylène fourni.

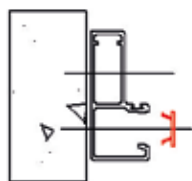

TUNNEL

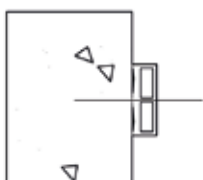

PLATINE

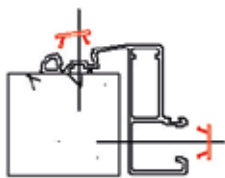

APPLIQUE

CÔTES D'ENCOMBREMENTS (MM)

1 VANTAUX

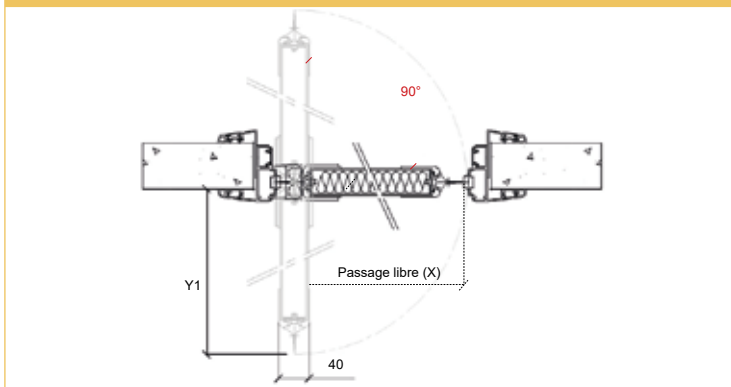

PASSAGE LIBRE	PORTE BLOQUÉE À : 90°
X	$Y1 = X + 44$
800	844
900	944
1000	1044

2 VANTAUX

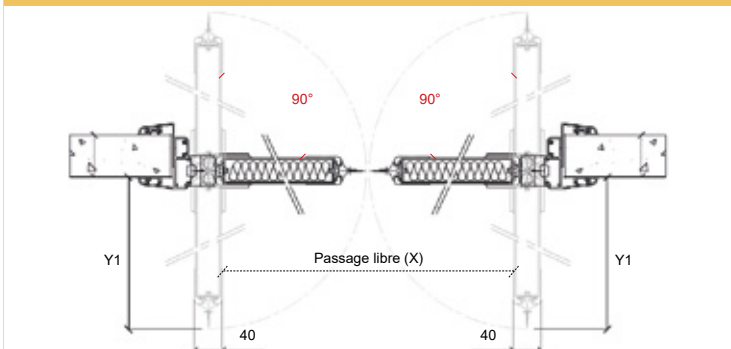

PASSAGE LIBRE	PORTE BLOQUÉE À : 90°
X	$Y1 = X + 44$
1200	644
1400	791
1600	891

*Document non contractuel. SOMAFRAC se réserve le droit de modifier ses produits sans préavis.

1 VANTAIL

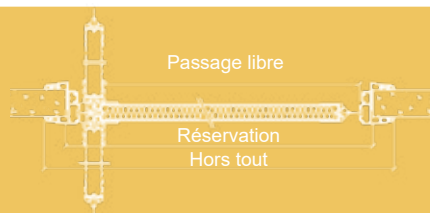
FINITION DU VANTAIL
TÔLE + FILM PVC BLANC OU LAQUÉ RAL 9010

Code Article	APPELLATION (mm)	PASSAGE LIBRE (Lxh) mm	SURFACE EN M2	HUISSERIE ALUMINIUM ANODISÉ OU LAQUÉ BLANC
SPPO0016644	630 x 2040	600 x 2000	1,2	1944 €
SPPO0011595	730 x 2040	700 x 2000	1,4	1989 €
SPPO0011596	830 x 2040	800 x 2000	1,6	2039 €
SPPO0011597	930 x 2040	900 x 2000	1,8	2084 €
SPPO0011598	1030 x 2040	1000 x 2000	2	2199 €

Code Article	APPELLATION (mm)	PASSAGE LIBRE (Lxh) mm	SURFACE EN M2	HUISSERIE INOX 304
SPPO0011599	630 x 2040	600 x 2000	1,2	2367 €
SPPO0011600	730 x 2040	700 x 2000	1,4	2423 €
SPPO0011601	830 x 2040	800 x 2000	1,6	2485 €
SPPO0011602	930 x 2040	900 x 2000	1,8	2542 €
SPPO0011603	1030 x 2040	1000 x 2000	2	2685 €

PLUS-VALUE POUR ÉPAISSEUR DE SUPPORT > 150 à 200 mm

Code Article	APPELLATION (mm)	PASSAGE LIBRE (Lxh) mm	> 150 à 200 mm
SPPO0011622	630 x 2040	600 x 2000	169 €
SPPO0011623	730 x 2040	700 x 2000	173 €
SPPO0011624	830 x 2040	800 x 2000	177 €
SPPO0011625	930 x 2040	900 x 2000	180 €
SPPO0011626	1030 x 2040	1000 x 2000	184 €

PLUS-VALUE POUR ÉPAISSEUR DE SUPPORT >> 200 à 250 m

Code Article	APPELLATION (mm)	PASSAGE LIBRE (Lxh) mm	> 200 à 250 mm
SPPO0011637	630 x 2040	600 x 2000	212 €
SPPO0011638	730 x 2040	700 x 2000	216 €
SPPO0011639	830 x 2040	800 x 2000	221 €
SPPO0011640	930 x 2040	900 x 2000	225 €
SPPO0011641	1030 x 2040	1000 x 2000	230 €

APPELLATION* : basée sur votre référence «fond de feuillure bois»

🔑 De multiples possibilités de finitions de vantail et d'hubriserie (Page 96 du tarif).

2 VANTAUX

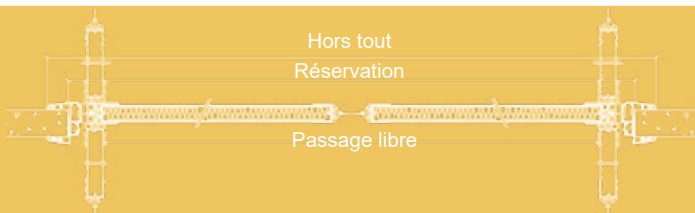

FINITION DU VANTAIL

TÔLE + FILM PVC BLANC OU LAQUÉ RAL 9010

Code Article	APPELLATION (mm)	PASSAGE LIBRE (Lxh) mm	SURFACE EN M2	HUISSERIE ALUMINIUM ANODISÉ OU LAQUÉ BLANC
SPPO0011604	1260 x 2040	1200 x 2000	2,4	2968 €
SPPO0011605	1360 x 2040	1300 x 2000	2,6	2968 €
SPPO0011606	1460 x 2040	1400 x 2000	2,8	3015 €
SPPO0011607	1560 x 2040	1500 x 2000	3	3065 €
SPPO0011608	1660 x 2040	1600 x 2000	3,2	3112 €
SPPO0011609	1760 x 2040	1700 x 2000	3,4	3162 €
SPPO0011610	1860 x 2040	1800 x 2000	3,6	3162 €
SPPO0011611	1960 x 2040	1900 x 2000	3,8	3780 €
SPPO0011612	2060 x 2040	2000 x 2000	4	3780 €

Code Article	APPELLATION (mm)	PASSAGE LIBRE (Lxh) mm	SURFACE EN M2	HUISSERIE INOX 304
SPPO0011613	1260 x 2040	1200 x 2000	2,4	3646 €
SPPO0011614	1360 x 2040	1300 x 2000	2,6	3646 €
SPPO0011615	1460 x 2040	1400 x 2000	2,8	3706 €
SPPO0011616	1560 x 2040	1500 x 2000	3	3768 €
SPPO0011617	1660 x 2040	1600 x 2000	3,2	3827 €
SPPO0011618	1760 x 2040	1700 x 2000	3,4	3889 €
SPPO0011619	1860 x 2040	1800 x 2000	3,6	3889 €
SPPO0011620	1960 x 2040	1900 x 2000	3,8	4662 €
SPPO0011621	2060 x 2040	2000 x 2000	4	4662 €



SCANNEZ ET DÉCOUVREZ
LA FICHE COMMERCIALE
ET TECHNIQUE



OPTIONS

CODE ARTICLE	DÉNOMINATION	PRIX UNITAIRE
SPPO0011651	Fermeture à clef (canon européen)	454 €
SPPO0011652	Passage pour rail	346 €
	Protection basse (choix possible : Inox, Aluminium damé, Polyéthylène)	Voir page 96
	Autres options nous consulter	Sur demande

TEMPS DE POSE ESTIMATIF (2 personnes)

1 VANTAIL



2 VANTAUX



Les portes sont à poser de préférence sur un support fini.
Faire l'étanchéité autour du cadre et contre cadre.



SCANNEZ ET DÉCOUVREZ
LA FICHE COMMERCIALE
ET TECHNIQUE





APPLICATION

Un bloc porte séparant des locaux (salles de travail, couloirs, bureaux, ou autre) à forte hygrométrie de températures voisines (à partir de 12°C), spécialement.

+ PRODUITS

- Des lignes épurées et des matériaux nobles au service de l'esthétisme
- Du standard au sur mesure
- Une résistance aux produits lessiviels et un entretien facile
- Une personnalisation développée avec des multiples options
- Une conformité aux normes alimentaires et de sécurité

CARACTÉRISTIQUES DU VANTAIL

Âme :

- Constitué de deux plaques de 4 mm de polypropylène et injecté de mousse Densité 40-45kg/m³.
- Épaisseur du vantail 40 mm.
- Finition : Plaque de polypropylène blanc.

CARACTÉRISTIQUES DE L'HUISSERIE

- Huisserie : aluminium alliage 6063, traitement T-5, de classe 20 adapté aux atmosphères marines, mixte et sévères,
- Fixation : anodisée 25µm argent.
- EN OPTIONS :

Aluminium laqué blanc / laqué couleur	OP-008
Coloris de l'huissierie	Nuancier RAL

ÉQUIPEMENT DE SÉRIE

N° FICHE

Anti pince doigts	OP-..
Talon du vantail	OP-..
Oculus méthacrylate	OP-..
Charnière	OP-..



RÉPARTITION DES VANTAUX

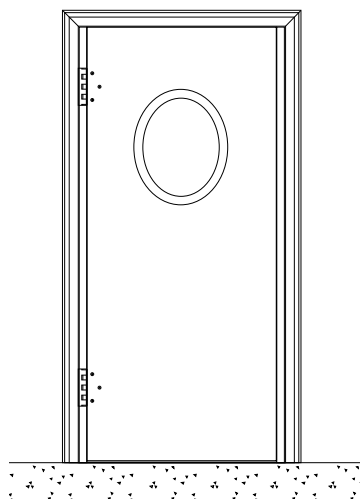

1 VANTAIL

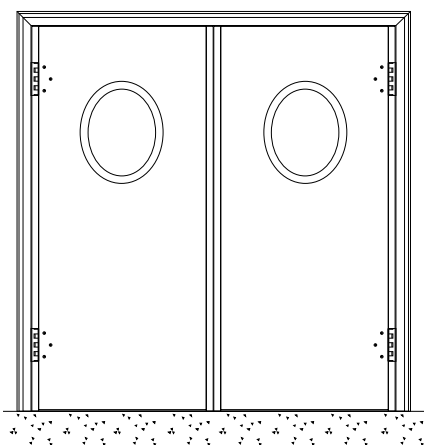

2 VANTAUX ÉGAUX

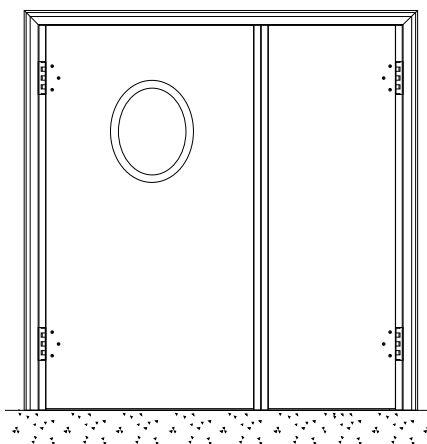

2 VANTAUX TIERCÉ

OPTIONS

N° Fiche

Oculus méthacrylate	OP-018
Oculus verre	OP-017
Plaque de poussée	OP-...
Ailes d'avion	OP-...
Grille de ventilation 500 x 250 mm	OP-021
Balai racleur	OP-022
Passage pour rail	OP-020
Protection basse (Inox, Alu damé, Polyéthylène)	OP-019

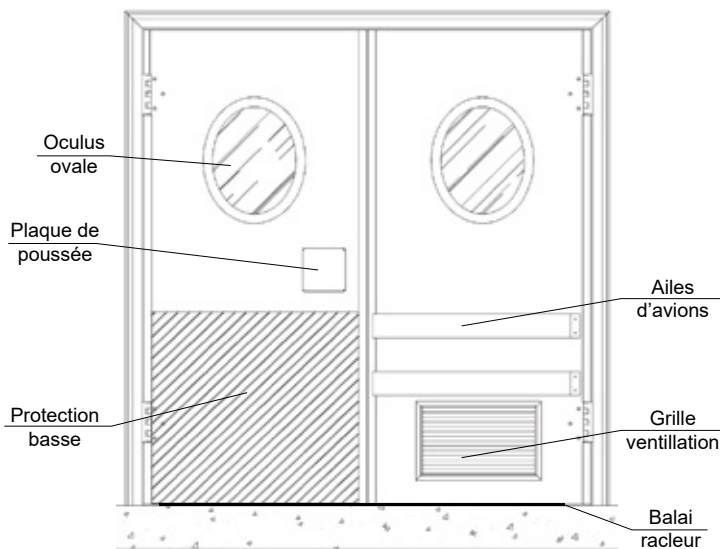

FERRAGE

GAUCHE

DROITE

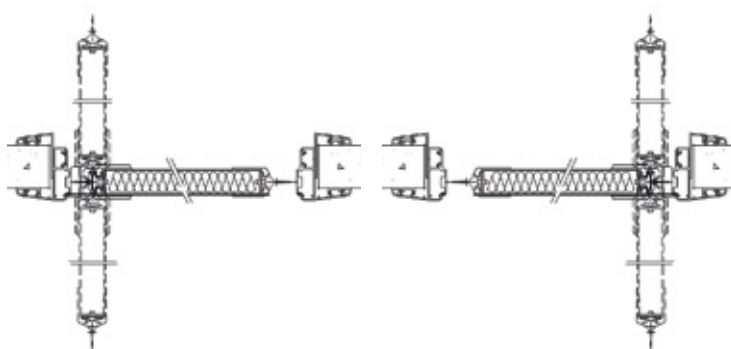

TYPES DE CÔTES

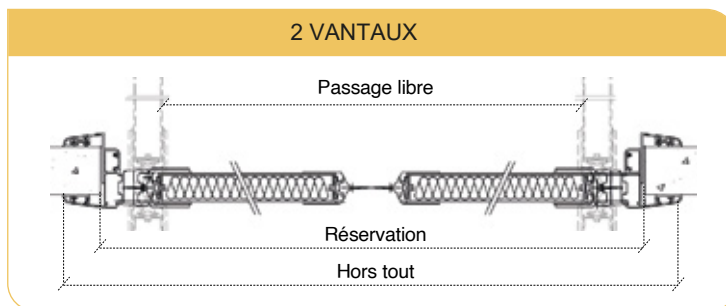
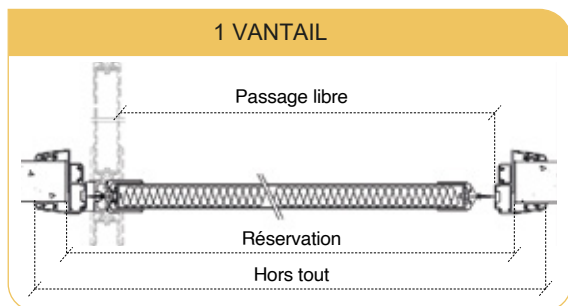

DIMENSIONS PAR TYPES DE POSE HUISSERIE ALUMINIUM (mm)

TYPES DE POSES

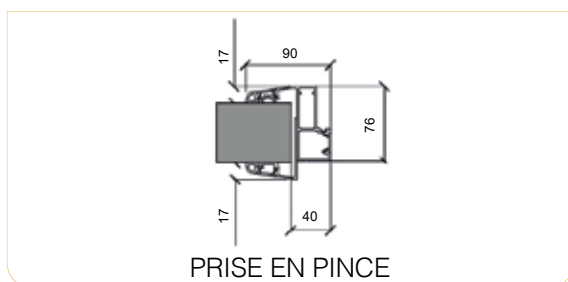

NB DE VANTAIL	PASSAGE LIBRE		RÉSERVATION		HORS TOUT	
	Largeur	Hauteur	Largeur	Hauteur	Largeur	Hauteur
1	X	Y	X + 135	Y + 40	X + 235	Y + 90
2	X	Y	X + 190	Y + 40	X + 290	Y + 90

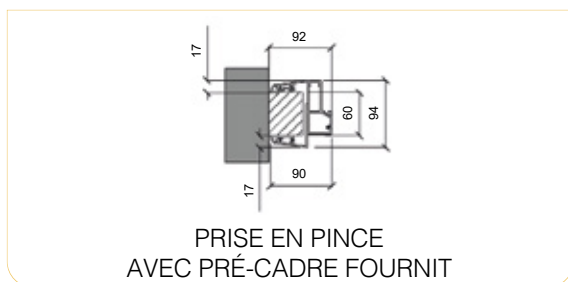

NB DE VANTAIL	PASSAGE LIBRE		RÉSERVATION		HORS TOUT	
	Largeur	Hauteur	Largeur	Hauteur	Largeur	Hauteur
1	X	Y	X + 239	Y + 92	X + 235	Y + 90
2	X	Y	X + 294	Y + 92	X + 290	Y + 90

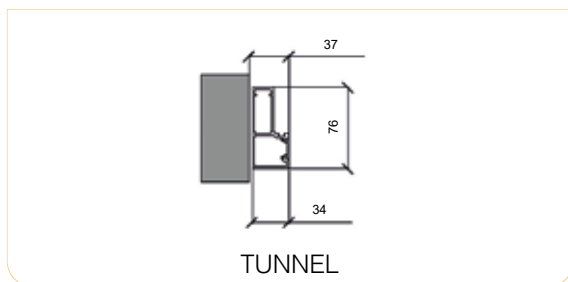

NB DE VANTAIL	PASSAGE LIBRE		RÉSERVATION		HORS TOUT	
	Largeur	Hauteur	Largeur	Hauteur	Largeur	Hauteur
1	X	Y	X + 129	Y + 37	X + 125	Y + 35
2	X	Y	X + 184	Y + 37	X + 180	Y + 35

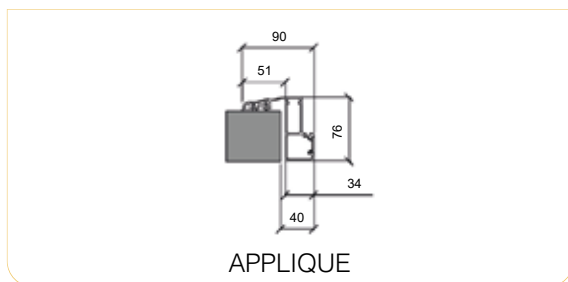

NB DE VANTAIL	PASSAGE LIBRE		RÉSERVATION		HORS TOUT	
	Largeur	Hauteur	Largeur	Hauteur	Largeur	Hauteur
1	X	Y	X + 135	Y + 40	X + 235	Y + 90
2	X	Y	X + 190	Y + 40	X + 290	Y + 90

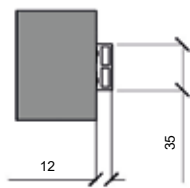

PLATINE

NB DE VANTAIL	PASSAGE LIBRE		RÉSERVATION		HORS TOUT	
	Largeur	Hauteur	Largeur	Hauteur	Largeur	Hauteur
1	X	Y	X + 55	Y + 0	X + 55	Y + 0
2	X	Y	X + 110	Y + 0	X + 110	Y + 0

DIMENSIONS PAR TYPES DE POSE HUISSERIE INOX (mm)

TYPES DE POSES

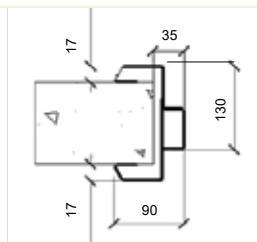

PRISE EN PINCE

NB DE VANTAIL	PASSAGE LIBRE		RÉSERVATION		HORS TOUT	
	Largeur	Hauteur	Largeur	Hauteur	Largeur	Hauteur
1	X	Y	X + 125	Y + 35	X + 235	Y + 90
2	X	Y	X + 180	Y + 35	X + 290	Y + 90

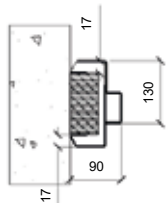

PRISE EN PINCE AVEC PRÉ-CADRE FOURNIT

NB DE VANTAIL	PASSAGE LIBRE		RÉSERVATION		HORS TOUT	
	Largeur	Hauteur	Largeur	Hauteur	Largeur	Hauteur
1	X	Y	X + 239	Y + 92	X + 235	Y + 90
2	X	Y	X + 294	Y + 92	X + 290	Y + 90



SCANNEZ ET DÉCOUVREZ
LA FICHE COMMERCIALE
ET TECHNIQUE



FIXATIONS PAR TYPES DE POSE

FIXATIONS PAR TYPES DE POSE

Fixation non apparente des huisseries par une baguette cache vis pour huisserie aluminium.

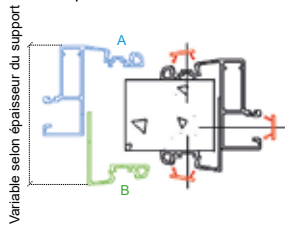

PRISE EN PINCE

La pose prise en pince est en 2 parties réglables, de l'adapter aux différentes épaisseurs de supports.

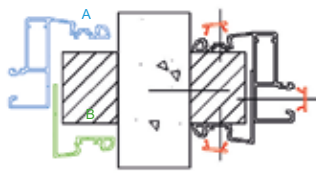

PRISE EN PINCE AVEC PRÉCADRE

La pose prise en pince est en 2 parties réglables, de le monter sur un précadre en polyéthylène fourni.

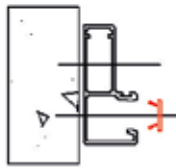

TUNNEL

A et B afin



APPLIQUE

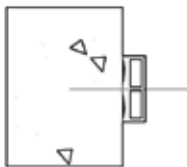

PLATINE

CÔTES D'ENCOMBREMENTS (MM)

1 VANTAUX

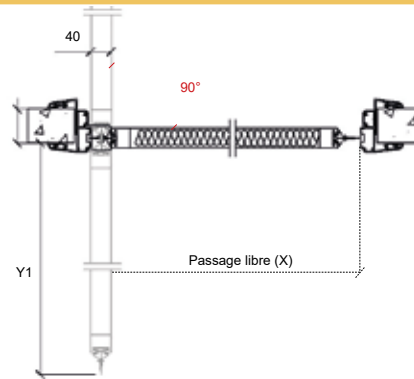

PASSAGE LIBRE	PORTE BLOQUÉE À : 90°
X	$Y1 = X + 11$
800	811
900	911
1000	1011

2 VANTAUX

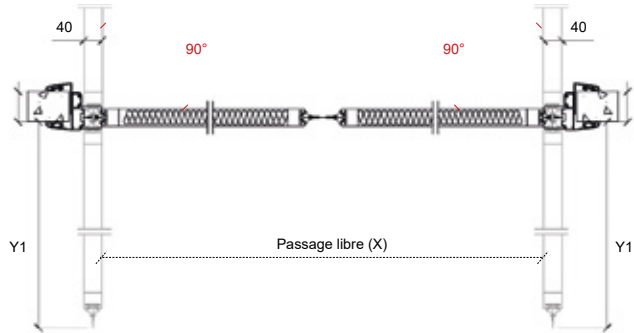

PASSAGE LIBRE	PORTE BLOQUÉE À : 90°
X	$Y1 = X + 11$
1200	611
1400	711
1600	811

*Document non contractuel. SOMAFRAC se réserve le droit de modifier ses produits sans préavis.

1 VANTAIL

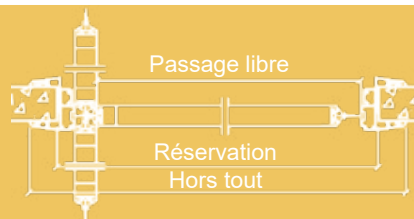
FINITION DU CADRE
POLYPROPYLENE BLANC

Code Article	APPELLATION (mm)	PASSAGE LIBRE (Lxh) mm	SURFACE EN M2	HUISSERIE ALUMINIUM ANODISE OU LAQUE BLANC
SPPO0011458	630 x 2040	600 x 2000	1,2	2445 €
SPPO0011459	730 x 2040	700 x 2000	1,4	2622 €
SPPO0011460	830 x 2040	800 x 2000	1,6	2803 €
SPPO0011461	930 x 2040	900 x 2000	1,8	2981 €
SPPO0011462	1030 x 2040	1000 x 2000	2	3238 €

Code Article	APPELLATION (mm)	PASSAGE LIBRE (Lxh) mm	SURFACE EN M2	HUISSERIE INOX 304
SPPO0011463	630 x 2040	600 x 2000	1,2	2993 €
SPPO0011464	730 x 2040	700 x 2000	1,4	3214 €
SPPO0011465	830 x 2040	800 x 2000	1,6	3441 €
SPPO0011466	930 x 2040	900 x 2000	1,8	3663 €
SPPO0011467	1030 x 2040	1000 x 2000	2	3984 €

PLUS-VALUE POUR ÉPAISSEUR DE SUPPORT > 150 à 200 mm

Code Article	APPELLATION (mm)	PASSAGE LIBRE (Lxh) mm	> 150 à 200 mm
SPPO0016614	630 x 2040	600 x 2000	169 €
SPPO0016615	730 x 2040	700 x 2000	173 €
SPPO0016616	830 x 2040	800 x 2000	177 €
SPPO0016617	930 x 2040	900 x 2000	180 €
SPPO0016618	1030 x 2040	1000 x 2000	184 €

PLUS-VALUE POUR ÉPAISSEUR DE SUPPORT > 200 à 250 m

Code Article	APPELLATION (mm)	PASSAGE LIBRE (Lxh) mm	> 200 à 250 mm
SPPO0016628	630 x 2040	600 x 2000	212 €
SPPO0016629	730 x 2040	700 x 2000	216 €
SPPO0016630	830 x 2040	800 x 2000	221 €
SPPO0016631	930 x 2040	900 x 2000	225 €
SPPO0016632	1030 x 2040	1000 x 2000	230 €

APPELLATION* : basée sur votre référence «fond de feuillure bois»

🔸 De multiples possibilités de finitions de vantail et d'hubriserie (Page 96 du tarif).

2 VANTAUX

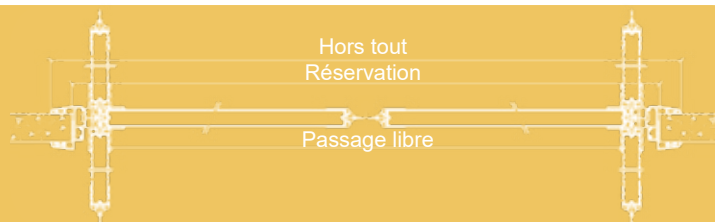

FINITION DU CADRE

POLYPROPYLENE BLANC

Code Article	APPELLATION (mm)	PASSAGE LIBRE (Lxh) mm	SURFACE EN M2	HUISSERIE ALUMINIUM ANODISE OU LAQUE BLANC
SPPO0011468	1260 x 2040	1200 x 2000	2,4	4346 €
SPPO0011469	1360 x 2040	1300 x 2000	2,6	4346 €
SPPO0011470	1460 x 2040	1400 x 2000	2,8	4747 €
SPPO0011471	1560 x 2040	1500 x 2000	3	4747 €
SPPO0011472	1660 x 2040	1600 x 2000	3,2	5149 €
SPPO0011473	1760 x 2040	1700 x 2000	3,4	5149 €
SPPO0011474	1860 x 2040	1800 x 2000	3,6	5320 €
SPPO0011475	1960 x 2040	1900 x 2000	3,8	5538 €
SPPO0011476	2060 x 2040	2000 x 2000	4	5538 €

Code Article	APPELLATION (mm)	PASSAGE LIBRE (Lxh) mm	SURFACE EN M2	HUISSERIE INOX 304
SPPO0011477	1260 x 2040	1200 x 2000	2,4	5369 €
SPPO0011478	1360 x 2040	1300 x 2000	2,6	5369 €
SPPO0011479	1460 x 2040	1400 x 2000	2,8	5871 €
SPPO0011480	1560 x 2040	1500 x 2000	3	5871 €
SPPO0011481	1660 x 2040	1600 x 2000	3,2	6373 €
SPPO0011482	1760 x 2040	1700 x 2000	3,4	6373 €
SPPO0011483	1860 x 2040	1800 x 2000	3,6	6587 €
SPPO0011484	1960 x 2040	1900 x 2000	3,8	6859 €
SPPO0011485	2060 x 2040	2000 x 2000	4	6859 €



SCANNEZ ET DÉCOUVREZ
LA FICHE COMMERCIALE
ET TECHNIQUE



PLUS-VALUE POUR ÉPAISSEUR DE SUPPORT > 150 à 200 mm

Code Article	APPELLATION (mm)	PASSAGE LIBRE (Lxh) mm	> 150 à 200 mm
SPPO0016619	1260 x 2040	1200 x 2000	191 €
SPPO0016620	1360 x 2040	1300 x 2000	195 €
SPPO0016621	1460 x 2040	1400 x 2000	199 €
SPPO0016622	1560 x 2040	1500 x 2000	202 €
SPPO0016623	1660 x 2040	1600 x 2000	206 €
SPPO0016624	1760 x 2040	1700 x 2000	210 €
SPPO0016625	1860 x 2040	1800 x 2000	213 €
SPPO0016626	1960 x 2040	1900 x 2000	217 €
SPPO0016627	2060 x 2040	2000 x 2000	221 €

PLUS-VALUE POUR ÉPAISSEUR DE SUPPORT > 200 à 250 m

Code Article	APPELLATION (mm)	PASSAGE LIBRE (Lxh) mm	> 200 à 250 mm
SPPO0016633	1260 x 2040	1200 x 2000	239 €
SPPO0016634	1360 x 2040	1300 x 2000	244 €
SPPO0016635	1460 x 2040	1400 x 2000	248 €
SPPO0016636	1560 x 2040	1500 x 2000	253 €
SPPO0016637	1660 x 2040	1600 x 2000	258 €
SPPO0016638	1760 x 2040	1700 x 2000	262 €
SPPO0016639	1860 x 2040	1800 x 2000	267 €
SPPO0016640	1960 x 2040	1900 x 2000	271 €
SPPO0016641	2060 x 2040	2000 x 2000	276 €

APPELLATION* : basée sur votre référence «fond de feuillure bois»

🔸 De multiples possibilités de finitions de vantail et d'hubriserie (Page 96 du tarif).



SCANNEZ ET DÉCOUVREZ
LA FICHE COMMERCIALE
ET TECHNIQUE



OPTIONS

CODE ARTICLE	DÉNOMINATION	PRIX UNITAIRE
SPPO0016642	Fermeture à clef (canon européen)	454 €
SPPO0016643	Passage pour rail	346 €
	Protection basse (choix possible : Inox, Aluminium damé, Polyéthylène)	Voir page 96
	Autres options nous consulter	Sur demande

TEMPS DE POSE ESTIMATIF (2 personnes)

1 VANTAIL



2 VANTAUX



Les portes sont à poser de préférence sur un support fini.
Faire l'étanchéité autour du cadre et contre cadre.



SCANNEZ ET DÉCOUVREZ
LA FICHE COMMERCIALE
ET TECHNIQUE





APPLICATION

Un châssis vitré structure en inox spécialement mis au point pour la préservation, le confort et la visibilité entre les espaces de travail.

+ PRODUITS

- Des lignes épurées et des finitions soignées au service du design
- Une robustesse à l'épreuve du temps
- Une facilité de mise en œuvre sur tout support
- Un entretien facile et une résistance aux produits lessiviels
- Un large choix de dimensions et de remplissages



DESCRIPTION & CARACTÉRISTIQUES

- Modèle fixe semi-isotherme ou isotherme **CRISTALINOX**.
- Structure : cadre inox.
- 4 Vitrages en standard :

Simple vitrage feuilleté 33²

Double vitrage feuilleté 33²/6/33²

Double vitrage 33²/6/6 Cool-lite

Double vitrage thermique 33²/6/6 Planibel

Autres sur demande

- Dimensions clair de vue (lumière) : du standard au sur mesure.
- Montage / Fixation pour tous supports et toutes épaisseurs :
Prise en pince (avec ou sans pré-cadre).

- EN OPTIONS :

Cadre avec cordon chauffant (pour utilisation avec vitrage thermique)

Très nombreuses options, personnalisables.
--

CARACTÉRISTIQUES DU CADRE

- Acier inox AISI 304.
- Rupture de pont thermique.

OPTIONS	N° Fiche
Cordon chauffant	

CARACTÉRISTIQUES DES VITRAGES
ET COMPOSITIONS

VITRAGES

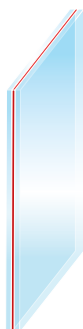

SIMPLE VITRAGE FEUILLETÉ 33²

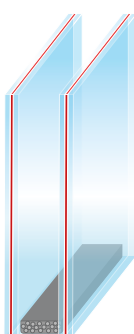

DOUBLE VITRAGE FEUILLETÉ 33²/6/33²

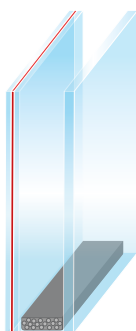

DOUBLE VITRAGE 33²/6/6 COOL-LITE

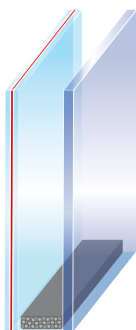

DOUBLE VITRAGE THERMIQUE
33²/6/6 PLANIBEL

COMPOSITION DU VERRE

- 1 verre de 3 mm d'épaisseur
- 2 film PVB
- 1 verre de 3 mm d'épaisseur

- 1 verre de 3 mm d'épaisseur
- 2 film PVB
- 1 verre de 3 mm d'épaisseur
- 1 lame d'air de 6 mm
- 1 verre de 3 mm d'épaisseur
- 2 film PVB
- 1 verre de 3 mm d'épaisseur

- 1 verre de 3 mm d'épaisseur
- 2 film PVB
- 1 verre de 3 mm d'épaisseur
- 1 gel de 6 mm d'épaisseur
- 1 verre de 6 mm d'épaisseur

- 1 verre de 3 mm d'épaisseur
- 2 film PVB
- 1 verre de 3 mm d'épaisseur
- 1 lame d'air de 6 mm d'épaisseur
- 1 verre Planibel de 6 mm d'épaisseur

TYPES DE CÔTES

CHÂSSIS FIXE

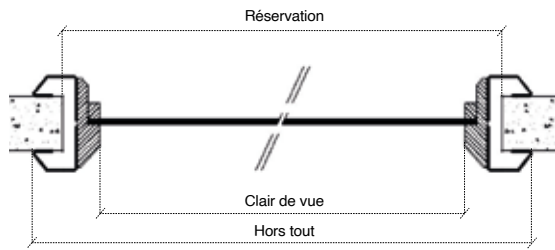

DIMENSIONS PAR TYPES DE POSE HUISSERIE ALUMINIUM (mm)

TYPES DE POSES

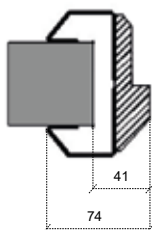

PRISE EN PINCE

CLAIR DE VUE		RÉSERVATION		HORS TOUT	
Largeur	Hauteur	Largeur	Hauteur	Largeur	Hauteur
X	Y	X + 82	Y + 82	X + 148	Y + 148

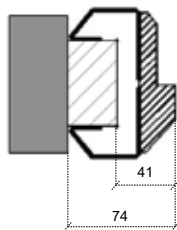

PRISE EN PINCE AVEC PRÉCADRE

1	X	Y	X + 150	Y + 150	X + 148	Y + 148
---	---	---	---------	---------	---------	---------

FIXATIONS PAR TYPES DE POSE

Fixation non apparente des huisseries par une baguette cache vis pour huisserie aluminium.

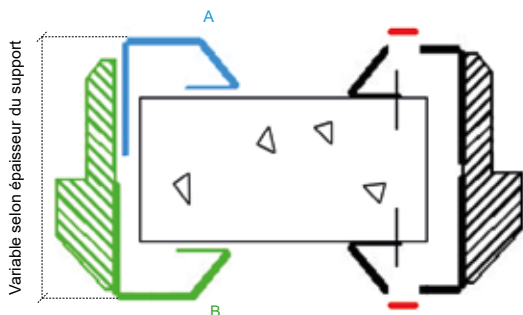

PRISE EN PINCE

La pose prise en pince est en 2 parties réglables, A et B afin de l'adapter aux différentes épaisseurs de supports.

La pose prise en pince est en 2 parties réglables, A et B afin de l'adapter aux différentes épaisseurs de supports.

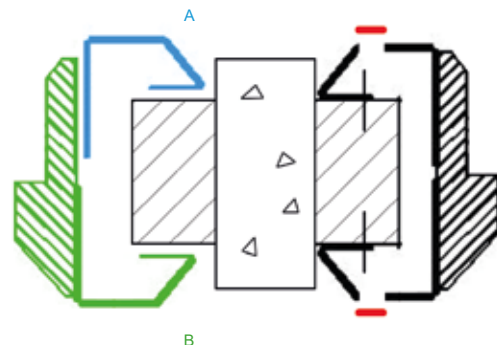

PRISE EN PINCE AVEC PRÉCADRE

La pose prise en pince est en 2 parties réglables, A et B afin de le monter sur un précadre en polyéthylène fourni.

*Document non contractuel. SOMAFRAC se réserve le droit de modifier les produits sans préavis.

LES TYPES DE POSES AU CHOIX

HUISSERIE INOX 304



Prise en pince



Prise en pince avec pré-cadre fournit

Pour toutes les poses prise en pince, l'huissérie est en 2 parties.

CHÂSSIS FIXE



FINITION DU CADRE

inox 304

Code Article	Clair de vue (Lxh) mm	Vitrage 33.2
SPCH0011724	600 x 1000	1 360 €
SPCH0011725	800 x 1000	1 360 €
SPCH0011726	1000 x 1000	1 360 €
SPCH0011727	1200 x 1000	1 517 €
SPCH0011728	1400 x 1000	1 671 €
SPCH0011729	1600 x 1000	1 827 €
SPCH0011730	1800 x 1000	1 981 €
SPCH0011731	2000 x 1000	2 135 €

Code Article	Clair de vue (Lxh) mm	Double Vitrage 33.2/6/33.2
SPCH0011732	600 x 1000	1 668 €
SPCH0011733	800 x 1000	1 668 €
SPCH0011734	1000 x 1000	1 668 €
SPCH0011735	1200 x 1000	1 887 €
SPCH0011736	1400 x 1000	2 103 €
SPCH0011737	1600 x 1000	2 319 €
SPCH0011738	1800 x 1000	2 535 €
SPCH0011739	2000 x 1000	2 751 €

TEMPS DE POSE ESTIMATIF (2 personnes)

1 CHÂSSIS



Les châssis sont à poser de préférence sur un support fini.

Faire l'étanchéité autour du cadre et contre cadre.

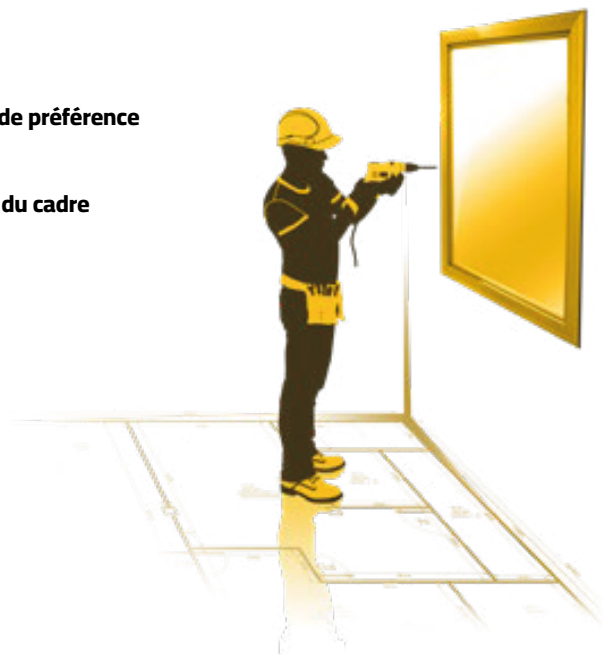

SCANNEZ ET DÉCOUVREZ
LA FICHE COMMERCIALE
ET TECHNIQUE





APPLICATION

Un châssis vitré structure en aluminium spécialement élaboré pour la préservation, le confort et la visibilité entre les espaces de travail.

+ PRODUITS

- Des lignes épurées et des finitions soignées au service du design
- Une robustesse à l'épreuve du temps
- Une facilité de mise en œuvre sur tout support
- Un entretien facile et une résistance aux produits lessiviels
- Un large choix de dimensions et de remplissages

DESCRIPTION & CARACTÉRISTIQUES

- Modèle isotherme ou semi-isotherme fixe ou coulissant **CRISTALU** (de - °C à + 12 °C).
- 2 Cadres en standard :
 Profilé aluminium anodisé 25µm argent
 Laqué blanc RAL 9010 - autres couleurs sur demande.
- 4 Vitrages en standard :
 Simple vitrage feuilleté 33²
 Double vitrage feuilleté 33²/6/33²
 Double vitrage 33²/6/6 Cool-lite
 Double vitrage thermique 33²/6/6 Planibel
 Autres sur demande
- Dimensions clair de vue (lumière) :
 500x(ht)500 mm jusqu'à 2000x(ht)1500 mm
 autres sur demande.
- 3 Montages / Fixations pour tous supports et toutes épaisseurs :
 Prise en pince (cadre et contre-cadre avec ou sans pré-cadre)
 Tunnel.
 Applique (cadre).
- EN OPTIONS :

Cadre avec cordon chauffant (pour utilisation avec vitrage thermique)
Très nombreuses options, personnalisables.

CARACTÉRISTIQUES DE CADRE

- Cadre aluminium alliage 6063, traitement T-5, de classe 20 adapté aux atmosphères marines, mixte et sévères.
- Finition anodisée 25µm aspect argent.
- Pareclose aluminium alliage 6063, traitement T-5, de classe 20 adapté aux atmosphères marines, mixte et sévères.

EN OPTIONS :	N° Fiche
Aluminium laqué blanc / laqué couleur	OP-008
Coloris de l'hubriserie	Nuancier RAL



CARACTÉRISTIQUES DES VITRAGES ET COMPOSITIONS

VITRAGES

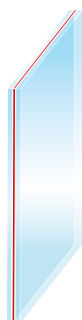

SIMPLE VITRAGE FEUILLETÉ 33²

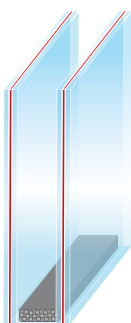

DOUBLE VITRAGE FEUILLETÉ 33²/6/33²

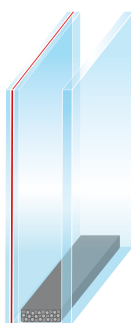

DOUBLE VITRAGE 33²/6/6 COOL-LITE

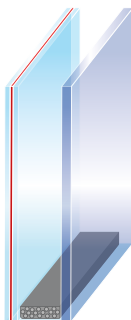

DOUBLE VITRAGE THERMIQUE
33²/6/6 PLANIBEL

COMPOSITION DU VERRE

- 1 verre de 3 mm d'épaisseur
- 2 film PVB
- 1 verre de 3 mm d'épaisseur

- 1 verre de 3 mm d'épaisseur
- 2 film PVB
- 1 verre de 3 mm d'épaisseur
- 1 lame d'air de 6 mm
- 1 verre de 3 mm d'épaisseur
- 2 film PVB
- 1 verre de 3 mm d'épaisseur

- 1 verre de 3 mm d'épaisseur
- 2 film PVB
- 1 verre de 3 mm d'épaisseur
- 1 gel de 6 mm d'épaisseur
- 1 verre de 6 mm d'épaisseur

- 1 verre de 3 mm d'épaisseur
- 2 film PVB
- 1 verre de 3 mm d'épaisseur
- 1 lame d'air de 6 mm d'épaisseur
- 1 verre Planibel de 6 mm d'épaisseur

TYPES DE CÔTES

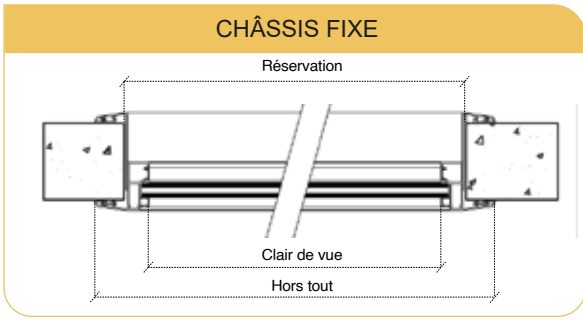

DIMENSIONS PAR TYPES DE POSE HUISSERIE ALUMINIUM (mm)

TYPES DE POSES

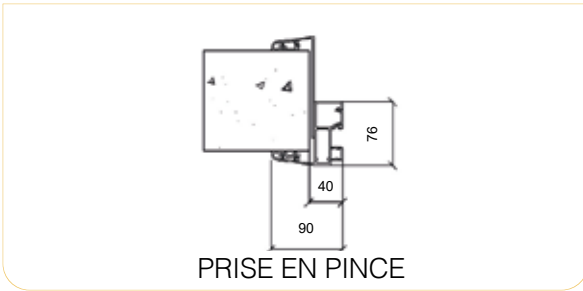

CLAIR DE VUE		RÉSERVATION		HORS TOUT	
Largeur	Hauteur	Largeur	Hauteur	Largeur	Hauteur
X	Y	X + 82	Y + 80	X + 180	Y + 180

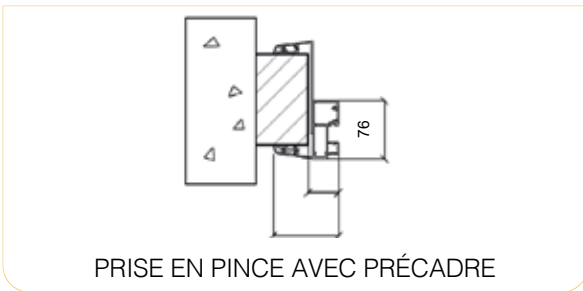

1	X	Y	X + 184	Y + 184	X + 180	Y + 180
---	---	---	---------	---------	---------	---------

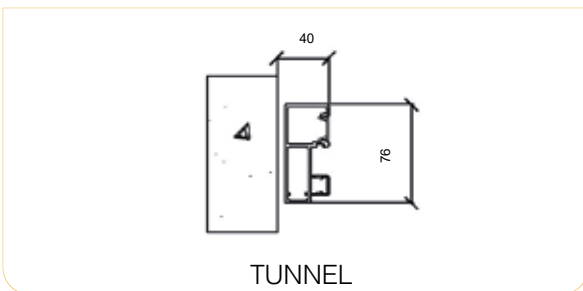

1	X	Y	X + 80	Y + 80	X + 70	Y + 70
---	---	---	--------	--------	--------	--------

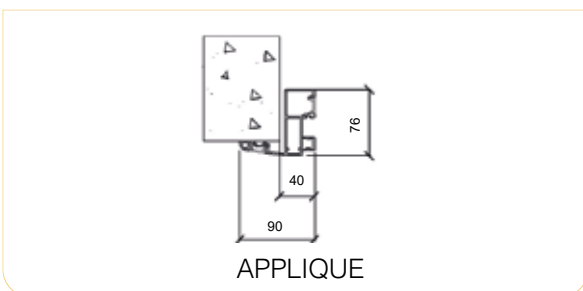

1	X	Y	X + 80	Y + 80	X + 180	Y + 180
---	---	---	--------	--------	---------	---------

FIXATIONS PAR TYPES DE POSE

Fixation non apparente des huisseries par une baguette cache vis pour huisserie aluminium.

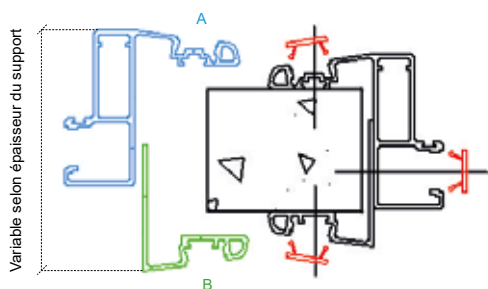

PRISE EN PINCE

La pose prise en pince est en 2 parties réglables, A et B afin de l'adapter aux différentes épaisseurs de supports.

La pose prise en pince est en 2 parties réglables, A et B afin de l'adapter aux différentes épaisseurs de supports.

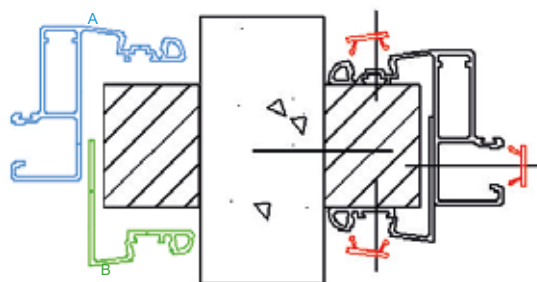

PRISE EN PINCE
AVEC PRÉCADRE

La pose prise en pince est en 2 parties réglables, A et B afin de le monter sur un précadre en polyéthylène fourni.

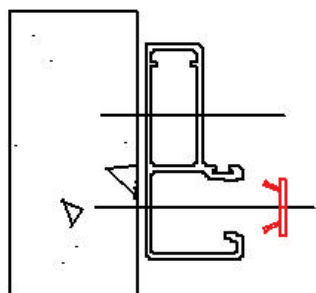

TUNNEL

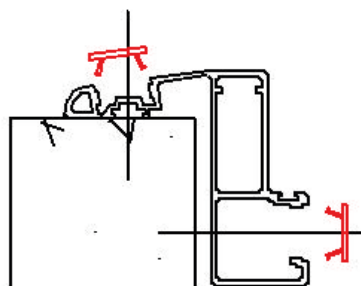

APPLIQUE

LES TYPES DE POSES AU CHOIX

HUISSERIE PVC



Prise en pince

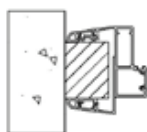

Prise en pince avec pré-cadre fourni

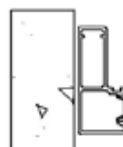

Tunnel

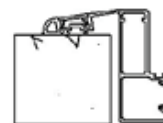

Applique

Pour toutes les poses prise en pince, l'huissierie est en 2 parties.

CHÂSSIS FIXE

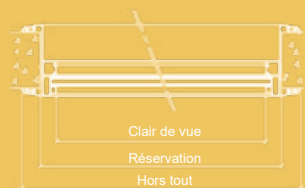

FINITION DU CADRE

ALUMINIUM ANODISE OU LAQUÉ BLANC

Code Article	Clair de vue (Lxh) mm	Vitrage 33.2
SPCH0011708	600 x 1000	1 114 €
SPCH0011709	800 x 1000	1 114 €
SPCH0011710	1000 x 1000	1 114 €
SPCH0011711	1200 x 1000	1 239 €
SPCH0011712	1400 x 1000	1 362 €
SPCH0011713	1600 x 1000	1 487 €
SPCH0011714	1800 x 1000	1 610 €
SPCH0011715	2000 x 1000	1 734 €

Code Article	Clair de vue (Lxh) Mm	Double Vitrage 33.2/6/33.2
SPCH0011716	600 x 1000	1 360 €
SPCH0011717	800 x 1000	1 360 €
SPCH0011718	1000 x 1000	1 360 €
SPCH0011719	1200 x 1000	1 535 €
SPCH0011720	1400 x 1000	1 708 €
SPCH0011721	1600 x 1000	1 880 €
SPCH0011722	1800 x 1000	2 053 €
SPCH0011723	2000 x 1000	2 226 €

APPLICATION

Un châssis vitré à structure PVC spécialement conçu pour la préservation, le confort et la visibilité entre les espaces de travail.

+ PRODUITS

- ① Des lignes épurées et des finitions soignées au service du design
- ② Une robustesse à l'épreuve du temps
- ③ Une facilité de mise en œuvre sur tout support
- ④ Un entretien facile et une résistance aux produits lessiviels
- ⑤ Un large choix de dimensions et de remplissages

DESCRIPTION & CARACTÉRISTIQUES

- ① Modèle isotherme positif et semi-isotherme ou coulissant **CRISTAVINYL** (à partir de 0°C).
- ② 1 Cadres :
PVC blanc.
- ③ 3 Vitrages en standard :
Simple vitrage feuilleté 33²
Double vitrage feuilleté 33²/10/33²
Double vitrage 4/16/4 .
Autres vitrages sur demande
- ④ Dimensions clair de vue (lumière) :
500x(ht)500 mm jusqu'à 3000x(ht)1000 mm
autres sur demande.
- ⑤ 3 Montages / Fixations pour tous supports et toutes épaisseurs :
Prise en pince (cadre et contre-cadre)
Tunnel.
Applique (cadre).

EN OPTIONS :

Très nombreuses options, personnalisables.

CARACTÉRISTIQUES DE CADRE

- ① Acier inox AISI 304.
- ② Rupture de pont thermique.

EN OPTIONS :	N° Fiche
Cordon chauffant	



CARACTÉRISTIQUES DES VITRAGES
ET COMPOSITIONS

VITRAGES

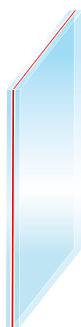

SIMPLE VITRAGE FEUILLETÉ 33²

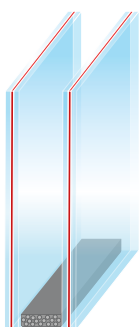

DOUBLE VITRAGE FEUILLETÉ 33²/10/33²



DOUBLE VITRAGE 4/16/4

COMPOSITION DU VERRE

- 1 verre de 3 mm d'épaisseur
- 2 film PVB
- 1 verre de 3 mm d'épaisseur

- 1 verre de 3 mm d'épaisseur
- 2 film PVB
- 1 verre de 3 mm d'épaisseur
- 1 lame d'air de 10 mm
- 1 verre de 3 mm d'épaisseur
- 2 film PVB
- 1 verre de 3 mm d'épaisseur

- 1 verre de 4 mm d'épaisseur
- 1 lame d'air de 16 mm
- 1 verre de 4 mm d'épaisseur

TYPES DE CÔTES

CHÂSSIS FIXE

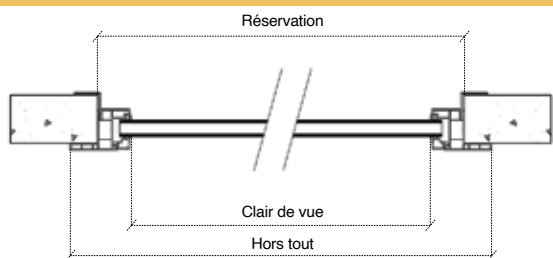

DIMENSIONS PAR TYPES DE POSE HUISSERIE ALUMINIUM (mm)

TYPES DE POSES

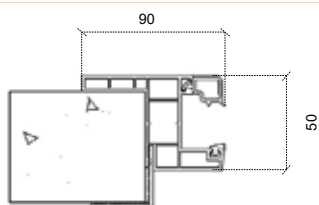

PRISE EN PINCE

CLAIR DE VUE		RÉSERVATIO		HORS TOUT	
Largeur	Hauteur	Largeur	Hauteur	Largeur	Hauteur
X	Y	X + 145	Y + 145	X + 182	Y + 182

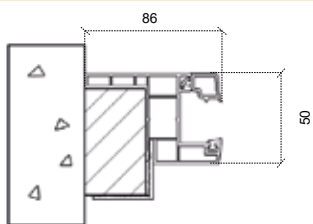

PRISE EN PINCE

X	Y	X + 184	Y + 184	X + 182	Y + 182
---	---	---------	---------	---------	---------

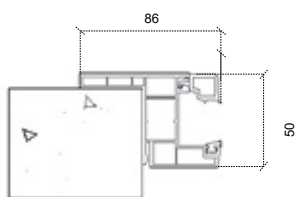

APPLIQUE

X	Y	X + 145	Y + 145	X + 182	Y + 182
---	---	---------	---------	---------	---------

FIXATIONS PAR TYPES DE POSE

Fixation non apparente des huisseries par une baguette cache vis pour huisserie aluminium.

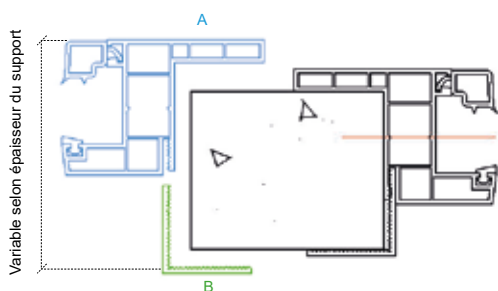

PRISE EN PINCE

La pose prise en pince est en 2 parties réglables, A et B afin de l'adapter aux différentes épaisseurs de supports.

La pose prise en pince est en 2 parties réglables, A et B afin de l'adapter aux différentes épaisseurs de supports.

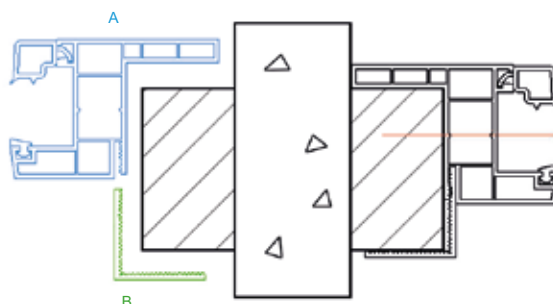

PRISE EN PINCE AVEC PRÉCADRE

La pose prise en pince est en 2 parties réglables, A et B afin de le monter sur un précadre en polyéthylène fourni.

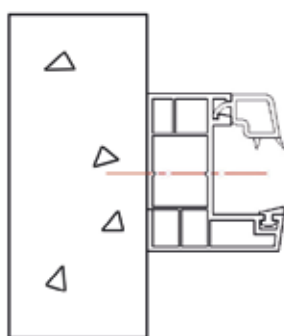

TUNNEL

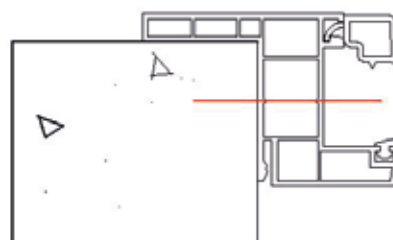

APPLIQUE

LES TYPES DE POSES AU CHOIX

HUISSERIE PVC



Prise en pince



Tunnel



Applique

Pour toutes les poses prise en pince, l'huissierie est en 2 parties.

CHÂSSIS FIXE



FINITION DU CADRE

PVC BLANC

Code Article	Clair de vue (Lxh) mm	Double Vitrage 33.2/6/33.2
SPCH0011700	600 x 1000	709 €
SPCH0011701	800 x 1000	808 €
SPCH0011702	1000 x 1000	1010 €
SPCH0011703	1200 x 1000	1062 €
SPCH0011704	1400 x 1000	1188 €
SPCH0011705	1600 x 1000	1307 €
SPCH0011706	1800 x 1000	1497 €
SPCH0011707	2000 x 1000	1644 €

TEMPS DE POSE ESTIMATIF (2 personnes)

1 CHÂSSIS

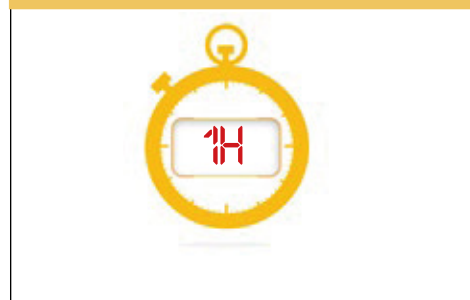

Les châssis sont à poser de préférence sur un support fini.

Faire l'étanchéité autour du cadre et contre cadre.







FINITIONS

ET COLORIS DE VANTAIL



L'univers ambiant (agressivité et fréquence du nettoyage, taux d'humidité, etc) dans lequel les portes sont posées peut avoir un impact sur la pérennité du matériel.

C'est pourquoi notre gamme de porte a été spécialement conçue, en standard, pour répondre aux normes et contraintes de l'univers agro-alimentaire.

Cela étant vous pouvez aisément compléter et renforcer leur résistance en conjugant nos revêtements spécifiques selon les besoins.

- 01
LAQUÉ COULEUR
- 02
INOX
- 03
POLYESTER
- 04
STRATIFIÉ...

Enfin, vous bénéficiez d'un très **large choix de coloris** en fonction des attentes de vos clients. Marquage d'accès à une zone déterminée, identification «des marches en avant», personnalisation des espaces de travail en fonction des souhaits de vos clients.

Pour en savoir plus vous pouvez découvrir sur notre configurateur les différentes possibilités de coloris en fonction des revêtements.

N'oubliez pas de demander conseil auprès de notre Chargé d'Affaires.



PROTECTIONS BASSES

FINITIONS DES PROTECTIONS AU CHOIX



Inox brossé (moulé)



Aluminium damé



Polyéthylène Blanc

Le type de finition pour les protections ne change pas le prix de vente.

Plusieurs couleurs possibles (prix en supplément).

1 VANTAIL

FINITIONS DES PROTECTIONS

Code Article	DÉNOMINATION (mm)	1 FACE
SPPO0011567	630 x 850	111 €
SPPO0011568	730 x 850	129 €
SPPO0011569	830 x 850	147 €
SPPO0011570	930 x 850	166 €
SPPO0011571	1030 x 850	184 €
SPPO0011802	1260 x 850	221 €

Code Article	DÉNOMINATION (mm)	2 FACES
SPPO0011572	630 x 850	221 €
SPPO0011573	730 x 850	258 €
SPPO0011574	830 x 850	294 €
SPPO0011575	930 x 850	331 €
SPPO0011576	1030 x 850	368 €
SPPO0011803	1260 x 850	441 €



PROTECTIONS BASSES

2 VANTAUX

FINITIONS DES PROTECTIONS

Code Article	DÉNOMINATION (mm)	1 FACE
SPPO0011577	1260 x 850	221 €
SPPO0011578	1360 x 850	239 €
SPPO0011579	1460 x 850	258 €
SPPO0011580	1560 x 850	276 €
SPPO0011581	1660 x 850	294 €
SPPO0011582	1760 x 850	313 €
SPPO0011583	1860 x 850	331 €
SPPO0011584	1960 x 850	349 €
SPPO0011585	2060 x 850	368 €

Code Article	DÉNOMINATION (mm)	2 FACES
SPPO0011586	1260 x 850	441 €
SPPO0011587	1360 x 850	478 €
SPPO0011588	1460 x 850	515 €
SPPO0011589	1560 x 850	551 €
SPPO0011590	1660 x 850	588 €
SPPO0011591	1760 x 850	625 €
SPPO0011592	1860 x 850	661 €
SPPO0011593	1960 x 850	698 €
SPPO0011594	2060 x 850	735 €



+ DE SERVICES

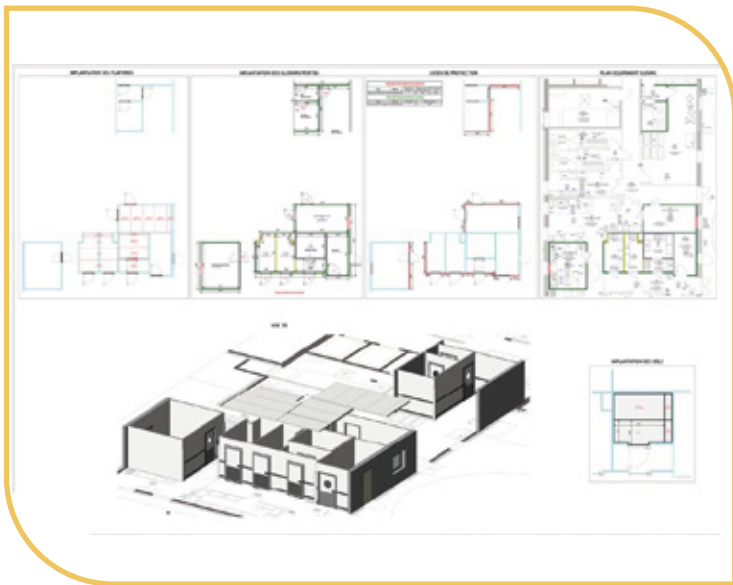

BUREAU D'ÉTUDES

Pour la conception et la réalisation de tous vos projets.

ASSISTANCE TECHNIQUE

Dédiée à vos demandes, mise en œuvre produits, conseils de pose.



**VOUS L'AVEZ COMPRIS,
SOMAFRAC FACILITE
VOTRE QUOTIDIEN**

**MAQUETTE
BIM DISPONIBLE
SUR DEMANDE**



PORTES

Aide à la commande

Ci-dessous les informations principales à connaître pour bien traiter votre commande.

- Modèle de la porte
- Sens de la porte
- Le type de pose
- Épaisseur de support en mm (x)
- Nature de l'huissérie
- Revêtement du vantail
- Options

SI COUPE-FEU

- Degré coupe-feu (30/60 ou 90 minutes)
- Nature du support (exp : béton banché, carreau brique...)

TYPE DE CÔTE :

- Si construction largeur (y) et hauteur (z) de passage libre en mm
- Si rénovation largeur (y) et hauteur (z) de réservation en mm

INFORMATIONS LOGISTIQUE

- Adresse de livraison
- Date de livraison souhaitée
- Heure de livraison
- Contact sur chantier
Nom - Prénom - Téléphone - Portable



Construction

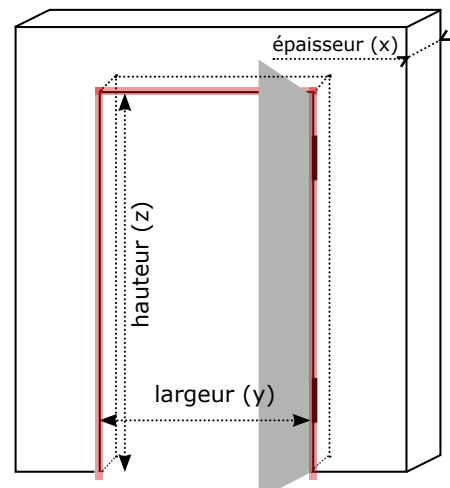

Passage libre

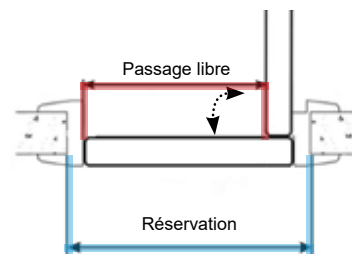

Rénovation

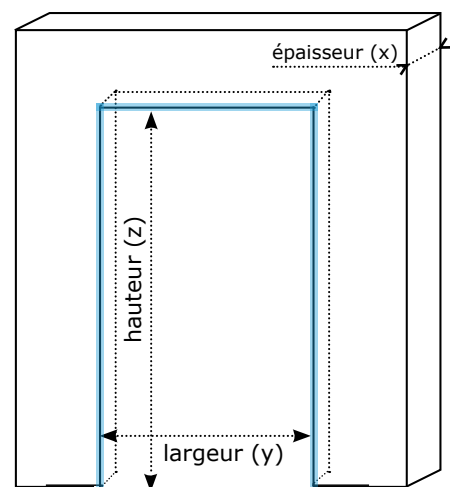

Réservation

Dimensions x-y-z en mm



CHÂSSIS

Aide à la commande

Ci-dessous les informations principales à connaître pour bien traiter votre commande.

- Référence du châssis
- Le type de pose
- Épaisseur de support en mm (x)
- Nature du support (exp : béton banché, carreau brique....)
- Type de vitrage

TYPE DE CÔTE :

- Si construction largeur (y) et hauteur (z) de clair de vue en mm
- Si rénovation largeur (y) et hauteur (z) de réservation en mm

INFORMATIONS LOGISTIQUE

- Adresse de livraison
- Date de livraison souhaitée
- Heure de livraison
- Contact sur chantier
Nom - Prénom - Téléphone - Portable



Construction

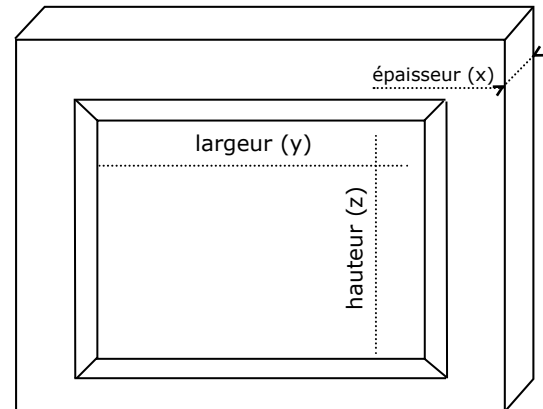

Clair de vue

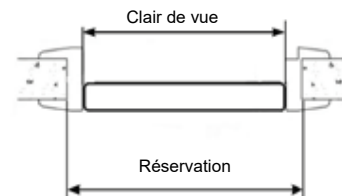

Rénovation

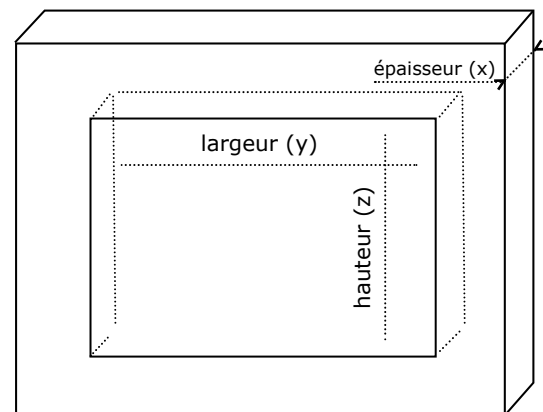

Réservation

Dimensions x-y-z en mm

Dimensions x-y-z en mm

CONDITIONS GÉNÉRALE DE VENTES

I - OBJET

Les présentes conditions régissent les ventes de produits entre la Société SOMAFRAC et l'acheteur. Toute dérogation aux présentes conditions devra faire l'objet d'une convention particulière expresse et écrite. Toute commande ou acceptation de nos offres implique de la part de l'acheteur son adhésion aux présentes conditions et sa renonciation à ses propres conditions générales d'achat. L'acheteur reconnaît avoir été informé des caractéristiques des produits SOMAFRAC et avoir vérifié, sous son entière responsabilité, la compatibilité des caractéristiques des produits achetés, en particulier au regard de la réglementation en vigueur, avec l'usage auquel il les destine.

II - COMMANDES

Les commandes, y compris celles prises par les représentants ou agents commerciaux de la société SOMAFRAC ne deviennent **définitives qu'après l'envoi d'un accusé réception écrit**. Toutefois, à défaut d'acceptation express de la commande dans les 15 jours de sa réception, celle-ci sera considérée comme définitive. Toute commande doit faire l'objet d'un ordre écrit de l'acheteur. Elle doit mentionner avec exactitude la spécification du matériel avec toutes les précisions nécessaires, mode et lieu d'expédition, délai de livraison etc... Des informations incomplètes ou erronées risqueraient d'entraîner des erreurs dans l'exécution, qui ne pourraient être imputées au vendeur. La confirmation d'une commande fait l'objet d'un accusé de réception. L'accusé de réception de commande qui confirme l'acceptation du vendeur stipule les conditions d'exécution : Spécification du matériel, prix, conditions, délais de livraison, mode de transport, lieu d'expédition, paiement. Il est recommandé à l'acheteur de vérifier soigneusement cet accusé de réception et de signaler toute erreur éventuelle dans les 48 heures de sa réception, aucune contestation ne pouvant être acceptée ultérieurement. Une commande acceptée par le vendeur pourra toujours être annulée par ce dernier dans les cas suivants et sans indemnité : arrêt de fabrication par la société SOMAFRAC pour quelque cause que ce soit ou modification dans la solvabilité de l'acheteur. Dans ces cas, les versements éventuellement effectués sont purement et simplement remboursés. Toute demande de modification ou d'annulation par le client d'une commande passée, ne pourra être prise en compte par le vendeur, que si la demande est faite par écrit, et est parvenue à la société SOMAFRAC au plus tard 48 heures après l'envoi par la société SOMAFRAC de la confirmation de la commande initiale, passé ce délai le client est tenu d'honorer l'ensemble de ses engagements.

III - PRIX

Les prix des produits vendus au travers des sites Internet ou catalogue sont indiqués en Euros hors taxes et précisément déterminés sur les pages de descriptifs des Produits. Ils sont également indiqués en euros toutes taxes comprises (TVA + autres taxes éventuelles) sur la page de commande des produits, et hors frais spécifiques d'expédition. Pour tous les produits expédiés hors Union européenne et/ou DOM-TOM, le prix est calculé hors taxes automatiquement sur la facture. Des droits de douane ou autres taxes locales ou droits d'importation ou taxes d'état sont susceptibles d'être exigibles dans certains cas. SOMAFRAC se réserve la possibilité de modifier ses prix à tout moment pour l'avenir. Les frais de télécommunication nécessaires à l'accès aux sites Internet de la Société sont à la charge du Client. Le cas échéant également, les frais de livraison. Toutefois, nous nous engageons à facturer les marchandises commandées aux prix indiqués lors de l'enregistrement de la commande.

IV - RABAIS ET RISTOURNES

Les tarifs, conditions et barèmes de remises et ristournes sont communiqués par la S.A.S SOMAFRAC au client sur simple demande. Les remises, rabais, ristournes n'auront d'effet qu'après leur signature et ne pourront être appliqués de manière rétroactive.

V - ESCOMPTE

Aucun escompte ne sera consenti en cas de paiement anticipé.

VI - MODALITE DE REGLEMENT

Le règlement des commandes s'effectue :

- soit par chèque ;
 - soit par carte bancaire ;
 - le cas échéant, indiquer les autres moyens de paiement acceptés.
- Lors de l'enregistrement de la commande, l'acheteur devra verser un acompte de 30% du montant global de la facture, le solde devant être payé à réception des marchandises.

VII - RETARD DE PAIEMENT

En cas de défaut de paiement total ou partiel des marchandises livrées au jour de la réception, l'acheteur doit verser à la société SOMAFRAC une pénalité de retard égale à trois fois le taux de l'intérêt légal.

Le taux de l'intérêt légal retenu est celui en vigueur au jour de la livraison des marchandises.

Cette pénalité est calculée sur le montant TTC de la somme restant due, et court à compter de la date d'échéance du prix sans qu'aucune mise en demeure préalable ne soit nécessaire.

En cas de non-respect des conditions de paiement figurant ci-dessus, SOMAFRAC se réserve en outre le droit de suspendre ou d'annuler la livraison des commandes en cours de la part de l'Acquéreur.

« En sus des indemnités de retard, toute somme, y compris l'acompte, non payée à sa date d'exigibilité produira de plein droit le paiement d'une indemnité forfaitaire de 40 euros due au titre des frais de recouvrement (Art. 441-6, 1 al. 12 du code de commerce et D. 441-5 ibidem) »

VIII - CLAUSE RESOLUTOIRE

Si dans les quinze jours qui suivent la mise en œuvre de la clause « Retard de paiement », l'acheteur ne s'est pas acquitté des sommes restantes dues, la vente sera résolue de plein droit et pourra ouvrir droit à l'allocation de dommages et intérêts au profit de la SAS SOMAFRAC.

IX - DÉLAI DE LIVRAISONS

Les produits commandés sont expédiés sous réserve de leur disponibilité. Nos délais sont donnés à titre indicatif avec la plus forte probabilité. Ils ne constituent en aucun cas un engagement de notre part. Les dépassements de délai de livraison ne peuvent donner lieu à un quelconque dommage et intérêt, à retenue ni à une annulation des commandes en cours, sauf accord entre les Parties. Nos délais commencent à courir à partir de la réception au siège de la commande signée par l'acheteur ainsi que des indications nécessaires à son exécution (Suivant bon de commande SOMAFRAC).

X - TRANSPORT

La livraison a lieu par remise directe des produits à l'acheteur ou à un transporteur désigné par nous pour le compte de l'acheteur ou par l'acheteur lui-même. A compter de cette livraison, les risques sont transférés à l'acheteur. En conséquence, les produits voyagent aux risques et périls de l'acheteur, même si nous nous chargeons de l'expédition à nos frais. L'acheteur s'engage à faire assurer les produits transportés à ses frais et pour notre compte, la police d'assurance nous désignant comme bénéficiaire assuré. Il incombe à l'acheteur, comme destinataire, de ne donner décharge qu'au dernier transporteur après s'être assuré que les produits lui ont été remis en bon état.

XI - RÉCEPTION MARCHANDISES

La vérification des livraisons est de la responsabilité du Client et doit être faite au moment de la réception. Il appartient au Client, en cas de dommage ou de manquant, de faire ses constatations et d'en informer la société SOMAFRAC, il doit également confirmer ses réserves par lettre recommandée avec accusé de réception auprès de la société SOMAFRAC dans les 48 heures qui suivent la réception

CONDITIONS GÉNÉRALE DE VENTES

des produits. A défaut de réserves ou de réclamation expressément émises par le client lors de la réception des prestations, celles-ci seront réputées conformes à la commande, en quantité et en qualité. Les réclamations sur les dommages apparents ou/et sur la quantité des produits livrés par rapport aux produits commandés doivent être formulées par écrit dans les huit jours de l'arrivée **des produits. Le Client devra fournir les justifications sur la réalité des vices ou d'anomalies constatées.** Il devra laisser à la Société SOMAFRAC toute facilité pour procéder à la constatation de ces vices et pour y porter remède. Il s'abstiendra d'intervenir lui-même ou de faire intervenir un tiers à cette fin (Voir Préconisation de SOMAFRAC).

XII - RETOUR MARCHANDISES

Aucun retour de marchandises ne pourra être effectué par le Client sans l'accord préalable exprès, écrit, de la société SOMAFRAC. Tout retour de marchandises sera à la charge du Client. Après acceptation des retours de marchandises, par la société SOMAFRAC, celle-ci ne pourra donner avoir que si elles nous parviennent en bon état, sans **avoir été utilisées et après vérification et acceptation par nous dans nos magasins.**

XIII - RÉSERVE DE PROPRIÉTÉ

Conformément aux dispositions de la loi du 12 mai 1980, les produits vendus restent la propriété de la société SOMAFRAC jusqu'au complet paiement du prix des produits, des frais afférents à la vente et des intérêts. Nous nous réservons le droit de revendiquer nos produits en cas de défaut de paiement d'une seule échéance, l'acheteur s'engageant à nous les restituer, tous frais à sa charge sur première demande de notre part. La reprise de possession des produits pour la société SOMAFRAC n'est pas exclusive d'autres procédures judiciaires que la société SOMAFRAC pourrait exercer. L'acheteur s'interdit, jusqu'au complet règlement du prix de nos produits, de les donner en gage ou de transférer la propriété à titre de garantie. L'acheteur s'engage à apporter tous ses soins à la garde et à la conservation du matériel et à souscrire toutes assurances **afin de couvrir les dommages et sinistres susceptibles d'être causés au matériel et par celui-ci.** Au cas où les marchandises seraient vendues, l'acheteur s'engage à céder au vendeur le prix d'achat à titre de garantie du paiement du matériel et le fournisseur est autorisé, par la présente, à réclamer paiement directement aux clients de l'acheteur. En cas d'accord amiable avec des créanciers, ou en cas de dépôt de bilan, d'ouverture d'une procédure de redressement judiciaire ou de liquidation de biens, l'acheteur devra nous en aviser sans délai que puisse être immédiatement dressé un inventaire de nos produits, si bon nous semble. Il ne devra en outre ni vendre nos produits, ni en effectuer ou en faire effectuer l'installation sauf autorisation expresse de notre part. Dans tous les cas où nous serions amenés à faire jouer la réserve de propriété, les **acomptes reçus nous resteront acquis définitivement.**

XIV - GARANTIES

La société SOMAFRAC est tenue de la garantie légale en cas de défaut ou de vices cachés des produits vendus, conformément aux articles 1641 à 1649 du code civil. Pour la mise en œuvre de cette garantie, les vices de la chose devront être dénoncés dans les deux mois de leur révélation. Nos produits sont garantis pendant une durée de douze mois à compter de la date de livraison. La garantie consiste exclusivement dans le remplacement du produit reconnu défectueux par nos services. Les frais de port, de démontage et de montage sont à la charge de l'acheteur. Le remplacement des pièces n'a pas pour conséquence de prolonger la durée de la garantie. La garantie ne s'applique que dans la mesure où le matériel est mis en **œuvre et entretenu suivant les conditions figurant dans la notice d'utilisation et d'entretien.**

XV - PROPRIÉTÉ INTELLECTUELLE ET INDUSTRIELLE

L'acheteur ne dispose d'aucun droit de propriété intellectuelle et industrielle sur les produits, la société SOMAFRAC demeurant propriétaire exclusif de tous ces droits. Toute utilisation, de quelque manière que ce soit, par l'acheteur de la marque SOMAFRAC ou de toute autre marque appartenant à la société SOMAFRAC, est strictement interdite, sauf accord exprès et préalable de la société

SOMAFRAC. L'acheteur informera la société SOMAFRAC, dès qu'il aura eu connaissance de toute action judiciaire intentée contre lui en matière de propriété intellectuelle et industrielle, concernant les produits de la société SOMAFRAC, et ne prendra aucune mesure sans en avoir expressément référé à la société SOMAFRAC. Cette dernière est seule en droit de diriger la procédure et de décider de toute action à prendre à l'égard des biens, tant à l'égard des tribunaux que des tiers intéressés à l'affaire. Les études, plans, dessins, et document remis par la société SOMAFRAC demeurent notre propriété. Ils ne peuvent être communiqués à des tiers sans accord exprès et préalable de la société SOMAFRAC. Tous **les documents, catalogues, notices et prospectus, spécifications techniques ou autres, sont remis à titre de renseignements et n'engagent pas la société SOMAFRAC. La société SOMAFRAC se réserve toujours la faculté d'apporter toute modification de dispositions, de formes, de dimensions, de poids et de matière à ses matériels dont les gravures et descriptions figurent sur ces documents.**

XVI - CAS DE FORCE MAJEURE

Aucune des Parties ne peut être tenue responsable de l'inexécution totale ou partielle de ces présentes obligations dans la mesure où **celles-ci découlent d'un cas de force majeure tel que défini par le Code Civil.** La force majeure invoquée par la Partie ne la libère de ses obligations contractuelles que pendant la durée où elle ne peut les exécuter. Dans un cas de force majeure, chacune des parties doit immédiatement en aviser l'autre par tout moyen qui doit être **confirmé par lettre recommandée avec AR. La société SOMAFRAC ne peut être tenue responsable et aucun dommages et intérêts ne pourront lui être réclamés dans les cas de : Troubles, conflits sociaux, mauvais fonctionnement du réseau électrique, inondation, foudre, incendie, dégât des eaux.** Dans le cas de force majeure **les Parties échangeront afin d'adopter les actions et mesures adéquates en fonction des circonstances.** Elle ne s'applique pas en cas de détérioration, d'accident provenant de la négligence, de défaut de surveillance ou d'entretien. Aucune garantie n'est **due lorsque nos produits sont employés à des fins étrangères à la destination pour laquelle ils ont été fabriqués.** Les produits de remplacement expédiés par l'acheteur dans le cadre de la garantie seront facturés au prix en vigueur à la date de l'expédition. Un avoir d'un montant identique correspondant sera établi si le produit retourné est reconnu défectueux après examen par nos soins.

XVII- RESPONSABILITE

Chaque partie est responsable des dommages dont elle a la charge et qu'elle cause à l'autre partie. Chaque partie a en charge de s'en prémunir par une assurance adéquate pour se couvrir contre tous dommages et/ou responsabilité qu'elle viendrait à supporter à ce titre. Conformément aux dispositions de l'article 1147 du Code Civil, aucune des parties ne pourra être tenue responsable et aucun dommage et intérêt ne pourra lui être réclamé dans le cadre de ses obligations contractuelles, dus à une cause étrangère qui ne peut lui être imputée.

XVIII - DROIT APPLICABLE - RÈGLEMENT AMIABLE - ATTRIBUTION DE COMPÉTENCE

Le droit applicable est le Droit Français. En cas de contestation du présent contrat, les Parties s'engagent avant toute action en justice à chercher une solution amiable au différend pouvant survenir. Dans le cas où aucune solution amiable n'est possible, sera seul compétent le Tribunal de Commerce de CRÉTEIL (France).

XIV - DISPOSITIONS FINALES

Le Client autorise la Société SOMAFRAC à mentionner son nom sur les listes de références que la société SOMAFRAC pourra diffuser auprès de ses Clients et prospects. Le client conserve son droit de **rectification des données et de demander le retrait de son nom sur** lesdites listes sur simple demande en lettre RAR. Le Client renonce à toute action à l'encontre du prestataire dès lors qu'il n'aura pas exprimé par écrit ses observations au prestataire concerné dans un délai d'un mois suivant l'exécution des prestations, celles-ci étant dès lors réputées approuvées par le Client.

SOMAFRAC

EN QUELQUES CHIFFRES



ILS NOUS FONT CONFIANCE !



SOMAFRAC



16, rue Condorcet ZI 94430
Chennevières sur Marne (France)

+33.1.45.90.45.45

somafrac@somafrac.fr

www.somafrac.fr

